

平成 1 0 年度

主な大会記録

平成 1 0 年度飛驒総合ランキング

男子の部				女子の部			
順位	氏 名	所 属	ポイント	順位	氏 名	所 属	ポイント
1	谷口 悦朗	長都クラブ	1,030	1	土井 けい子	高山クラブ	1,000
2	南 昭寛	新宮クラブ	980	2	堀内 常代	新宮クラブ	930
3	西本 壽吉	丹生川クラブ	780	3	酒々井 起世美	神岡クラブ	900
4	曾我 守	長都クラブ	700	4	上野 康子	益田クラブ	730
5	端場 義憲	長都クラブ	580	5	下野 菜見子	丹生川クラブ	560
6	直井 学	新宮クラブ	560	6	瀬上 鈴枝	高山クラブ	550
7	北平 章	長都クラブ	450	7	大江 なおり	神岡クラブ	400
8	藤本 弘幸	神岡クラブ	410	8	上野 久美子	益田クラブ	330
9	西本 誠	丹生川クラブ	360	8	大塚 美佐子	益田クラブ	330
10	細野 典之	益田クラブ	340	9	田上 めぐみ	丹生川中学	250
11	田中 昌幸	新宮クラブ	300	9	昌林寺 輝美	丹生川中学	250
12	熊崎 英幸	益田クラブ	290	9	福井 恵美子	益田クラブ	250
13	尾家 直人	神岡クラブ	280	10	直井 さゆり	新宮小学校	230
14	中垣内 鉄平	長都クラブ	260	11	曾我 明美	高山クラブ	160
15	新井 美晴	新宮クラブ	250	12	千原 芳子	清見クラブ	150
15	水尻 高雄	市川工務店	250	12	赤野 文香	中山中学	150

平成10年度 中学生新人飛驒卓球大会

平成10年5月17日 於：飛驒体育館

男子団体の部

1. 丹生	2. 神岡	3. 萩原	4. 古川	5. 日枝	6. 白川	7. 竹原	8. 久々	9. 東山	10. 松倉	11. 下呂	12. 国府
丹生	日枝	東山	松倉	勝	順	丹生	日枝	東山	松倉	勝	順
	③	③	△2	2	2						
	△0	△0	△0	0	4						
	△0	③	△0	1	3						
	③	③	③	3	1						

女子団体の部

1. 高根	2. 国府	3. 下呂	4. 宮川	5. 日枝	6. 丹生	7. 金山	8. 久々	9. 中山	10. 東山	11. 竹原	12. 古川
高根	丹生	金山	東山	勝	順	高根	丹生	金山	東山	勝	順
	③	③	③	3	1						
	△0	△2	△2	0	4						
	△1	③	△2	1	3						
	△2	③	③	2	2						

男子個人の部

1. 西村 (丹生川)	2. 中谷 (日枝中)	3. 菅野 (萩原南)	4. 大洞 (国府中)	5. 細江直 (下呂中)	6. 中島 (高根中)	7. 家垣 (国府中)	8. 湯口 (松倉中)	9. 重村 (萩原南)	10. 清水 (国府中)	11. 大谷 (白川中)	12. 中嶋 (東山中)	13. 村上 (丹生川)	14. 林 (下呂中)	15. 大宮 (日枝中)	16. 山下 (古川中)	17. 直井 (松倉中)	18. 今井春 (下呂中)	19. 塚本 (朝日中)	20. 橋本 (国府中)	21. 田上 (竹原中)	22. 中斉 (松倉中)	23. 中洞 (古川中)	24. 中田 (高根中)	25. 重田 (古川中)	26. 丹羽 (竹原中)	27. 荒川 (東山中)	28. 新谷 (白川中)	29. 原 (松倉中)	30. 道上力 (国府中)	31. 山口 (白川中)	32. 中島進 (竹原中)	33. 上野 (古川中)	34. 黒木 (日枝中)	35. 清水 (丹生川)	36. 河村 (竹原中)	37. 矢野 (久々野)	38. 松坂 (国府中)	39. 今井直 (萩原南)	40. 駒屋 (松倉中)	41. 西本 (丹生川)	42. 細江夕 (下呂中)	43. 間所 (日枝中)	44. 道上和 (国府中)	45. 山下 (東山中)	46. 立道 (高根中)	47. 石水 (国府中)	48. 熊崎 (竹原中)	49. 千原 (清見中)	50. 宮前 (神岡中)	51. 川上 (日枝中)	52. 中島利 (竹原中)	53. 高藤 (松倉中)	54. 高垣 (朝日中)	55. 桂川 (萩原南)	56. 川村 (古川中)	57. 永田 (竹原中)	58. 田之尻 (東山中)	59. 浦元 (神岡中)	60. 三枝 (白川中)	61. 松山 (国府中)	62. 上田 (久々野)	63. 桑原 (下呂中)	64. 大野 (松倉中)
-------------	-------------	-------------	-------------	--------------	-------------	-------------	-------------	-------------	--------------	--------------	--------------	--------------	-------------	--------------	--------------	--------------	---------------	--------------	--------------	--------------	--------------	--------------	--------------	--------------	--------------	--------------	--------------	-------------	---------------	--------------	---------------	--------------	--------------	--------------	--------------	--------------	--------------	---------------	--------------	--------------	---------------	--------------	---------------	--------------	--------------	--------------	--------------	--------------	--------------	--------------	---------------	--------------	--------------	--------------	--------------	--------------	---------------	--------------	--------------	--------------	--------------	--------------	--------------

女子個人の部

1. 切手 (久々野)	2. 松田 (竹原中)	3. 西岡 (東山中)	4. 吉村 (宮川中)	5. 武川 (下呂中)	6. 森腰 (古川中)	7. 上野 (久々野)	8. 赤野 (中山中)	9. 藤村 (金山中)	10. 谷島 (東山中)	11. 邑上 (宮川中)	12. 洞水 (清見中)	13. 清水 (東山中)	14. 田中 (金山中)	15. 倉本 (久々野)	16. 尾崎 (宮川中)	17. 都竹 (東山中)	18. 永田 (竹原中)	19. 中山 (古川中)	20. 山崎 (高根中)	21. 安江 (金山中)	22. 古谷 (清見中)	23. 伊原 (中山中)	24. 政井 (古川中)	25. 昌林寺 (丹生川)	26. 今井 (竹原中)	27. 笠原 (東山中)	28. 倉坪 (古川中)	29. 笠井 (東山中)	30. 東 (久々野)	31. 岩村 (古川中)	32. 佐藤 (金山中)	33. 袖原 (古川中)	34. 服部 (松倉中)	35. 東元 (丹生川)	36. 今井吉 (下呂中)	37. 中村 (高根中)	38. 泉 (宮川中)	39. 高木 (金山中)	40. 二村 (東山中)	41. 田上 (丹生川)	42. 中畑 (東山中)	43. 中島 (金山中)	44. 山口 (宮川中)	45. 大坪 (東山中)	46. 岩門 (国府中)	47. 池尾 (白川中)	48. 星屋 (金山中)	49. 下田 (高根中)	50. 山口岸 (日枝中)	51. 山崎 (宮川中)	52. 今井綾 (下呂中)	53. 吉本 (松倉中)	54. 黒木 (下呂中)	55. 足立 (丹生川)	56. 三本木 (古川中)	57. 水野 (金山中)	58. 山下 (中山中)	59. 加藤 (古川中)	60. 鈴木 (高根中)	61. 菅田 (国府中)	62. 古田 (竹原中)	63. 古井 (久々野)	64. 佐々木 (東山中)
-------------	-------------	-------------	-------------	-------------	-------------	-------------	-------------	-------------	--------------	--------------	--------------	--------------	--------------	--------------	--------------	--------------	--------------	--------------	--------------	--------------	--------------	--------------	--------------	---------------	--------------	--------------	--------------	--------------	-------------	--------------	--------------	--------------	--------------	--------------	---------------	--------------	-------------	--------------	--------------	--------------	--------------	--------------	--------------	--------------	--------------	--------------	--------------	--------------	---------------	--------------	---------------	--------------	--------------	--------------	---------------	--------------	--------------	--------------	--------------	--------------	--------------	--------------	---------------

丹生川小卓球スポーツ少年団

めざせ未来の日本チャンピオン

会長 山郷行雄

TEL 78-1148

飛驒スポーツ

有限会社

代表取締役 谷辺弘之

古城郡古川町新栄町10-20

TEL(0577)73-4715

FAX(0577)73-6509

第21回全飛団体卓球選手権大会
一般男子団体の部

◎一般男子Aリーグ

	丹生川クラブ	松倉中校C	松倉中校F	松倉中校A	松倉中校G	丹生川中校	勝数	順位
丹生川クラブ		○3-0	○3-0	○3-1	○3-0	○3-0	5	1
松倉中校C	×0-3		○3-0	×0-3	○3-0	○3-0	3	3
松倉中校F	×0-3	×0-3		×0-3	○3-0	×0-3	1	5
松倉中校A	×1-3	○3-0	○3-0		○3-0	○3-0	4	2
松倉中校G	×0-3	×0-3	×0-3	×0-3		×1-3	0	6
丹生川中校	×0-3	×0-1	○3-0	×0-3	○3-1		2	4

◎一般男子Bリーグ

	高山クラブ	松倉中校D	松倉中校E	大八クラブ	松倉中校B	勝数	順位
高山クラブ		○3-0	○3-0	○3-0	×3-1	4	1
松倉中校D	×0-3		○3-1	×0-3	×0-3	1	4
松倉中校E	×0-3	×1-3		×0-3	×0-3	0	5
大八クラブ	×0-3	○3-0	○3-0		×0-2	2	3
松倉中校B	×0-1	○3-0	○3-0	○3-2		3	2

決勝トーナメント

- A 1位…丹生川クラブ(西本, 山郷, 坂本, 大前)
B 2位…松倉中学校B(原, 駒屋, 中斉, 葛谷)
A 2位…松倉中学校A(直井, 大野, 湯口, 高藤)
B 1位…高山クラブ(柴田, 直井, 大平, 水尻, 大野)

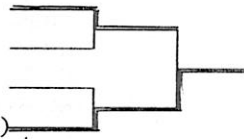

一般女子団体の部

◎一般女子

	高山クラブ	丹生川中校A	コスモス	丹生川中校B	丹生川クラブ	勝数	順位
高山クラブ		○2-0	○2-1	○2-0	×1-2	3	1
丹生川中校A	×0-2		×0-2	○2-1	×0-2	1	4
コスモス	×1-2	○2-0		○2-0	○2-1	3	3
丹生川中校B	×0-2	×1-2	×0-2		×0-2	0	5
丹生川クラブ	○2-0	○2-0	×1-2	○2-0		3	2

第21回全飛団体卓球選手権大会
小学生女子団体の部

◎小学生女子Aリーグ

	高山A	宮川A	宮川D	丹生川B	丹生川C	丹生川F	久々野A	勝	順位
高山少A		○2-0	○2-0	○2-0	○2-0	○2-0	○2-0	6	1
宮川少A	×0-2		○2-1	○2-1	×1-2	○2-1	○2-1	4	3
宮川少D	×0-2	×0-2		×0-2	×0-2	○2-0	×0-2	1	6
丹生川小B	×0-2	×1-2	○2-1		×0-2	○2-0	○2-1	3	4
丹生川小C	×0-2	○2-1	○2-0	○2-0		○2-0	×1-2	4	2
丹生川小F	×0-2	×1-2	×0-2	×0-2	×0-2		×0-2	0	7
久々野少A	×0-2	×1-2	○2-0	×1-2	○2-1	○2-0		3	5

◎小学生女子Bリーグ

	丹生川A	高山B	宮川B	宮川C	丹生川D	丹生川E	久々野B	勝	順位
丹生川小A		○2-0	○2-0	○2-0	○2-0	○2-0	○2-0	6	1
高山少B	×0-2		○2-0	○2-0	○2-1	○2-0	○2-1	5	2
宮川少B	×0-2	×0-2		○2-0	○2-0	○2-0	○2-1	4	3
宮川少C	×0-2	×0-2	×0-2		×1-2	○2-0	×1-2	1	6
丹生川小D	×0-2	×1-2	×0-2	○2-1		○2-0	○2-1	3	4
丹生川小E	×0-2	×0-2	×0-2	×0-2	×0-2		×0-2	0	7
久々野少B	×0-2	×1-2	×1-2	○2-1	×1-2	○2-0		2	5

決勝トーナメント

- A 1位…高山卓球スポーツ少年団A
B 2位…高山卓球スポーツ少年団B
A 2位…丹生川小学校卓球スポーツ少年団C
B 1位…丹生川小学校卓球スポーツ少年団A

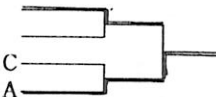

小学生男子団体の部

◎小学生男子Aリーグ

	丹生川A	丹生川D	丹生川E	丹生川B	久々野A	勝数	順位
丹生川小A		○2-0	○2-0	○2-0	○2-0	4	1
丹生川小D	×0-2		○2-0	×1-2	×0-2	1	3
丹生川小E	×0-2	×0-2		○2-1	×0-2	1	5
丹生川東B	×0-2	○2-1	×1-2		×0-2	1	4
久々野少A	×0-2	○2-0	○2-0	○2-0		3	2

◎小学生男子Bリーグ

	丹生川B	丹生川C	丹生川F	丹生川A	高山少	久々野B	勝数	順位
丹生川小B		○2-0	○2-0	○2-0	○2-1	○2-0	5	1
丹生川小C	×0-2		○2-0	○2-1	○2-1	○2-1	4	2
丹生川小F	×0-2	×0-2		×0-2	×0-2	×0-2	0	6
丹生川東A	×0-2	×1-2	○2-0		○2-1	○2-0	2	3
高山少	×1-2	×1-2	○2-0	×1-2		○2-1	3	2
久々野少B	×0-2	×0-2	○2-0	×0-2	×1-2		1	5

決勝トーナメント

- A 1位…丹生川小学校卓球スポーツ少年団A
B 2位…丹生川小学校卓球スポーツ少年団C
A 2位…久々野卓球スポーツ少年団A
B 1位…丹生川小学校卓球スポーツ少年団B

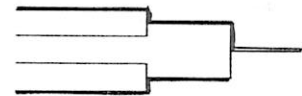

飛騨地区予選 兼・全飛中学生卓球大会

< 1年生男子 >

1. 山郷 (丹生小)
2. 榎本 (松倉中)
3. 武田 (白川中)
4. 野中 (日枝中)
5. 桑月 (古川中)
6. 栗林 (松倉中)
7. 田中 (丹生中)
8. 横松 (久々野)
9. 川上 (神岡中)
10. 上平 (清見中)
11. 森本 (朝日中)
12. 岡本 (松倉中)
13. 塚中 (日枝中)
14. 加太 (神岡中)
15. 田村 (東山中)
16. 山村 (松倉中)
17. 岩田 (清見中)
18. 直井 (新宮小)
19. 谷田 (申山申)
20. 荒井 (古川中)
21. 朝倉 (丹生中)
22. 吉村 (古川中)
23. 下堀 (東山中)
24. 甲斐原 (清見)
25. 中田 (神岡中)
26. 谷口 (日枝中)
27. 清水 (白川中)
28. 下門 (古川中)
29. 福山 (松倉中)
30. 水本 (久々野)
31. 志手 (中山中)
32. 山口 (高根中)
33. 嶋田 (松倉中)
34. 砂田 (清見中)
35. 笠井 (古川中)
36. 平野 (東山中)
37. 山崎 (久々野)
38. 日下部 (松倉)
39. 長瀬 (朝日中)
40. 長瀬 (松倉中)

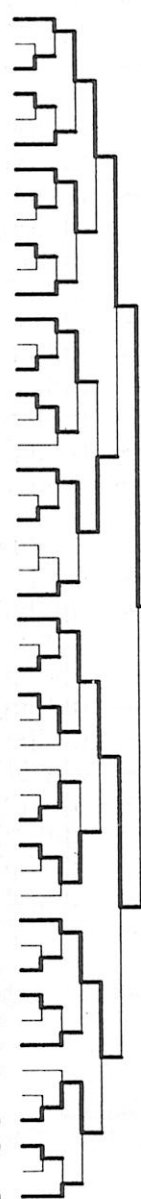

49. 若林 (丹生中)
50. 瀬本 (申山申)
51. 相田 (松倉申)
52. 田島 (清見中)
53. 谷口 (古川中)
54. 山田 (東山中)
55. 阪口 (神岡中)
56. 田口 (松倉中)
57. 日野 (清見中)
58. 桑田 (松倉中)
59. 笠城 (高東小)
60. 羽根 (朝日中)
61. 梶垣 (清見中)
62. 大高 (古川中)
63. 馬場 (日枝中)
64. 神田 (松倉中)
65. 谷口 (東山中)
66. 潤田 (古川中)
67. 坂本 (丹生中)
68. 永井 (久々野)
69. 山本 (中山中)
70. 高尾 (古川中)
71. 徳原 (日枝中)
72. 野之尻 (東山)
73. 中田 (松倉中)
74. 早川 (久々野)
75. 田中 (清見中)
76. 殿垣内 (松倉)
77. 伊藤 (松倉中)
78. 堀 (神岡中)
79. ニエサ (白川)
80. 榎 (久々野中)
81. 山下 (松倉中)
82. 中切 (古川中)
83. 森 (丹生川中)
84. 木戸 (清見中)
85. 小鳥 (松倉中)
86. 谷口 (朝日申)
87. 川上 (松倉中)
88. 山本 (東山中)

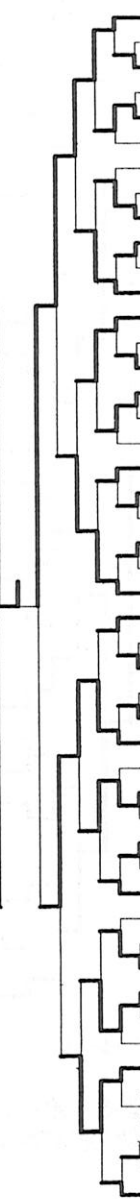

< 2年生男子 >

1. 大野 (松倉中)
2. 山本 (国府中)
3. 坂本 (神岡中)
4. 田中 (東山中)
5. 岩谷 (日枝中)
6. 下堀 (東山中)
7. 中家 (古川中)
8. 池田 (日枝中)
9. 石水 (国府中)
10. 西分 (丹生中)
11. 清水 (東山中)
12. 山口 (国府中)
13. 倉家 (古川中)
14. 北村 (松倉中)
15. 重山 (古川中)
16. 住 (国府中)
17. 丸亀 (神岡中)
18. 切手 (久々野)
19. 村上 (丹生中)
20. 高牧 (東山中)
21. 馬瀬戸 (古川)
22. 石原 (神岡中)
23. 橋本 (国府中)
24. 大谷 (清見中)
25. 田中 (国府中)
26. 和田 (神岡中)
27. 坂下 (日枝中)
28. 長谷川 (古川)
29. 有村 (丹生中)
30. 駒屋 (国府中)
31. 山崎 (松倉中)
32. 長瀬 (久々野)
33. 柳 (古川中)
34. 辻 (中山中)
35. 大坪 (神岡中)
36. 大前 (日枝中)

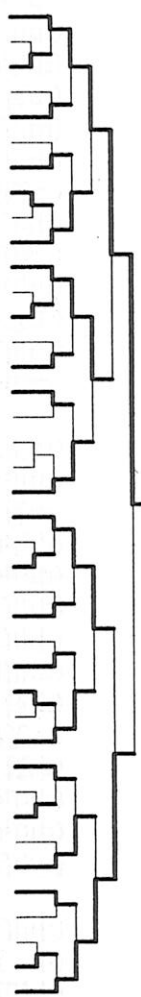

41. 西本 (丹生中)
42. 小林 (国府中)
43. 浅尾 (神岡中)
44. 西村 (東山中)
45. 塚腰 (古川中)
46. 中林 (中山中)
47. 丸山 (国府中)
48. 並木 (清見中)
49. 古田 (神岡中)
50. 小瀬 (清見中)
51. 牛丸 (久々野)
52. 奥洞 (国府中)
53. 新井 (松倉中)
54. 坂田 (神岡中)
55. 大洞 (国府中)
56. 柳平 (古川中)
57. 浦元 (神岡中)
58. 坂本 (東山中)
59. 中田 (高根中)
60. 小上 (神岡中)
61. 岩山 (古川中)
62. 長瀬 (朝日中)
63. 清水 (国府中)
64. 鷺尾 (古川中)
65. 段本 (東山中)
66. 田口 (国府中)
67. 清水 (丹生中)
68. 小林 (朝日中)
69. 都竹 (東山中)
70. 舟坂 (神岡中)
71. 塩沢 (中山中)
72. 道上 (国府中)
73. 八賀 (東山中)
74. 青木 (東山中)
75. 田中 (古川中)
76. 直井 (松倉中)

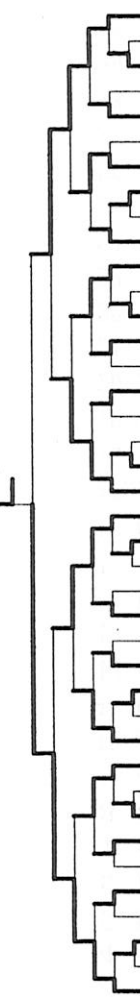

< 2年生女子 >

1. 佐々木 (東山中)
2. 陣出 (日枝中)
3. 森本 (中山中)
4. 野畑 (日枝中)
5. 二村 (東山中)
6. 田中 (久々野中)
7. 小林 (丹生川中)
8. 江崎 (金山中)
9. 谷島 (東山中)
10. 清原 (中山中)
11. 河村 (日枝中)
12. 奥田 (国府中)
13. 奥田 (古川中)
14. 尾崎 (東山中)
15. 堀川 (東山申)
16. 進藤 (金山中)
17. 東元 (丹生川中)

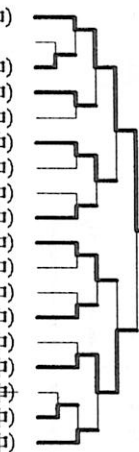

19. 足立 (丹生川中)
20. 谷内 (東山中)
21. 谷内 (中山中)
22. 谷内 (東山中)
23. 笠井 (東山中)
24. 石飛 (国府中)
25. 笠城 (東山中)
26. 亀山 (金山申)
27. 倉本 (久々野中)
28. 下田 (高根中)
29. 平野 (中山中)
30. 森田 (日枝中)
31. 清水 (東山中)
32. 森下 (丹生川中)
33. 金山 (金山中)
34. 村安 (中山中)
35. 中畑 (東山中)

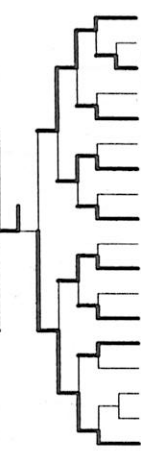

衛) 中田士建
 土木工事一式
 代表取締役 中田 直太郎
 〒509-3403 大野郡高根村日和田1904
 ☎0577-59-2153

平成10年度 全日本卓球選手権 (カデット)
飛騨地区予選・全飛中学生大会

平成10年8月16日
於：飛騨体育館

< 1年生女子 >

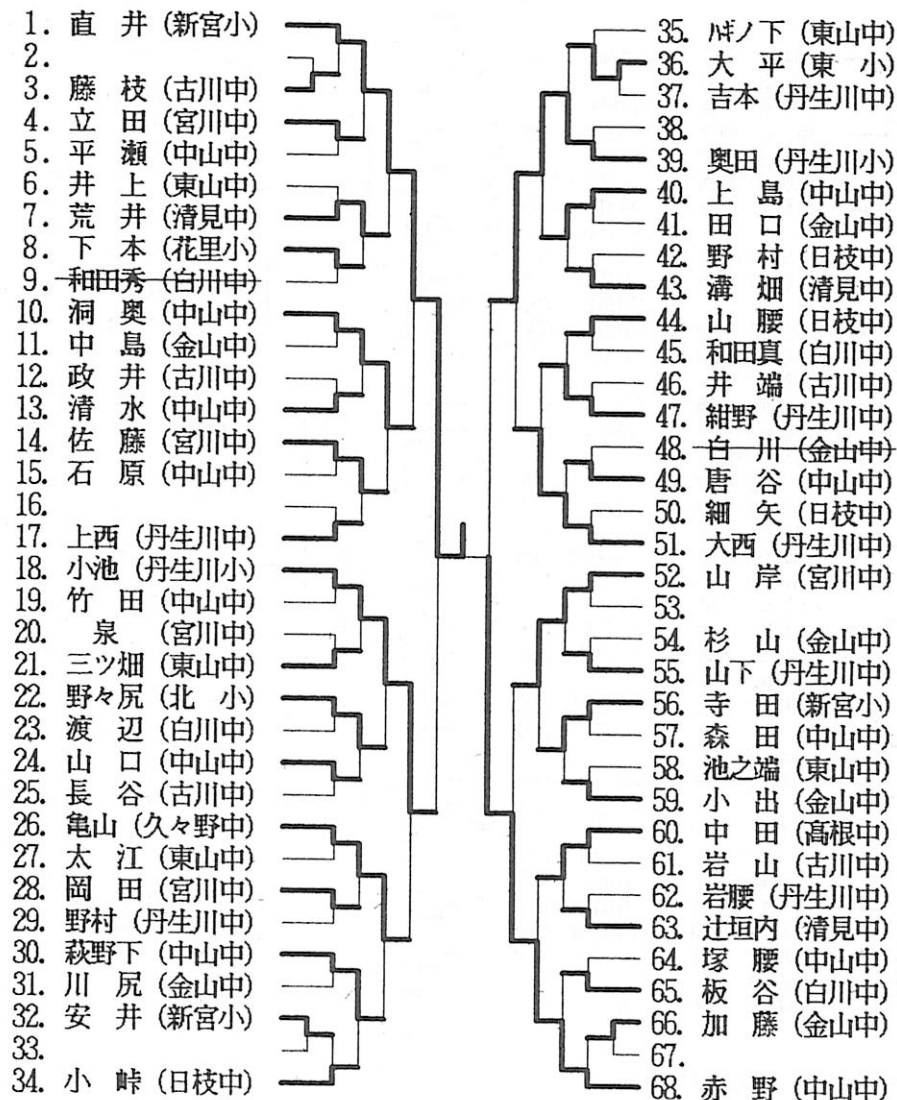

第22回飛騨卓球選手権大会 一般男子シングルス

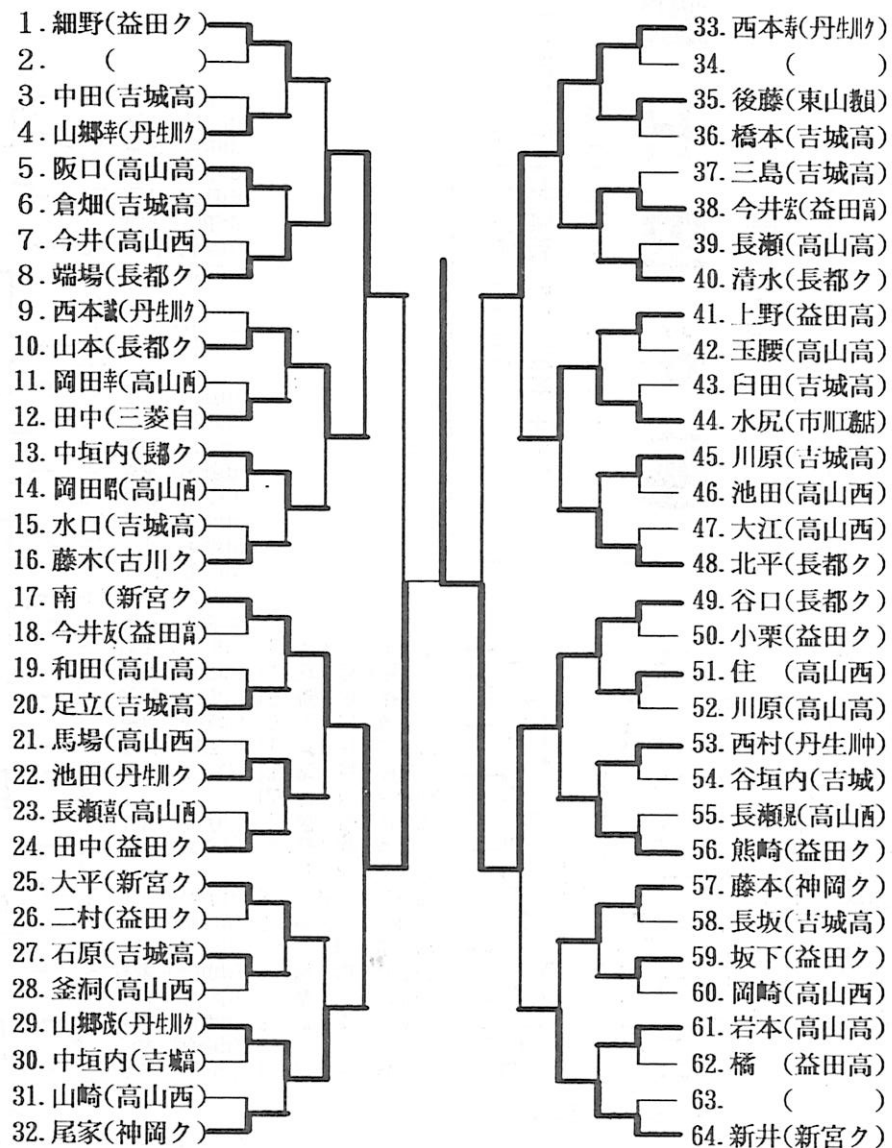

中学生女子シングルス

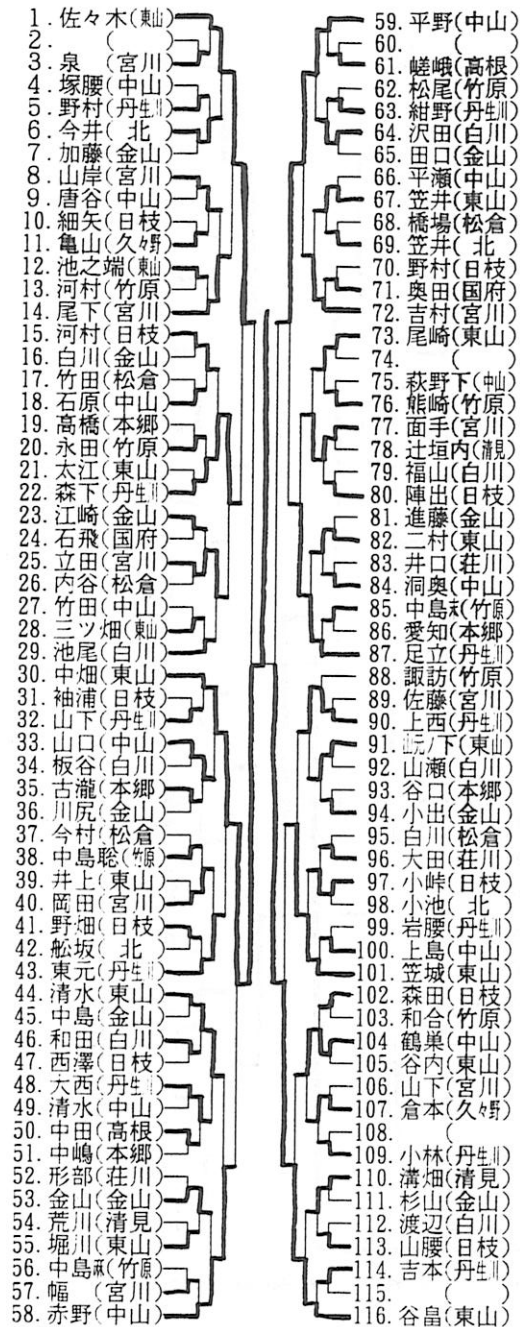

第22回飛騨卓球選手権大会

女子ダブルス

一般女子シングルス

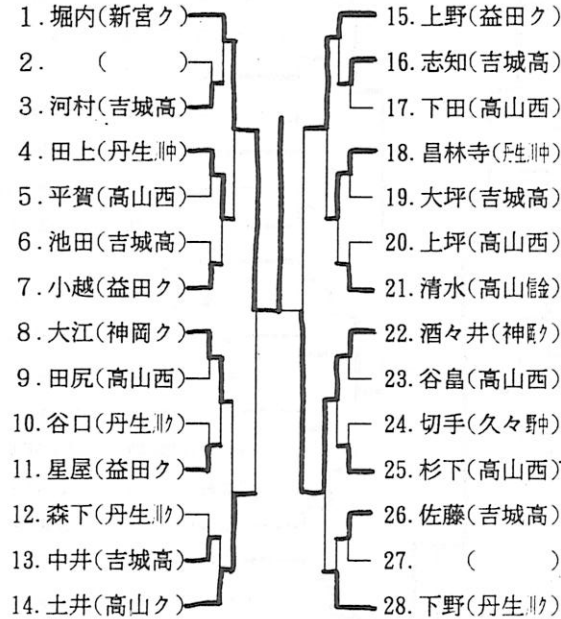

家庭婦人シングルス

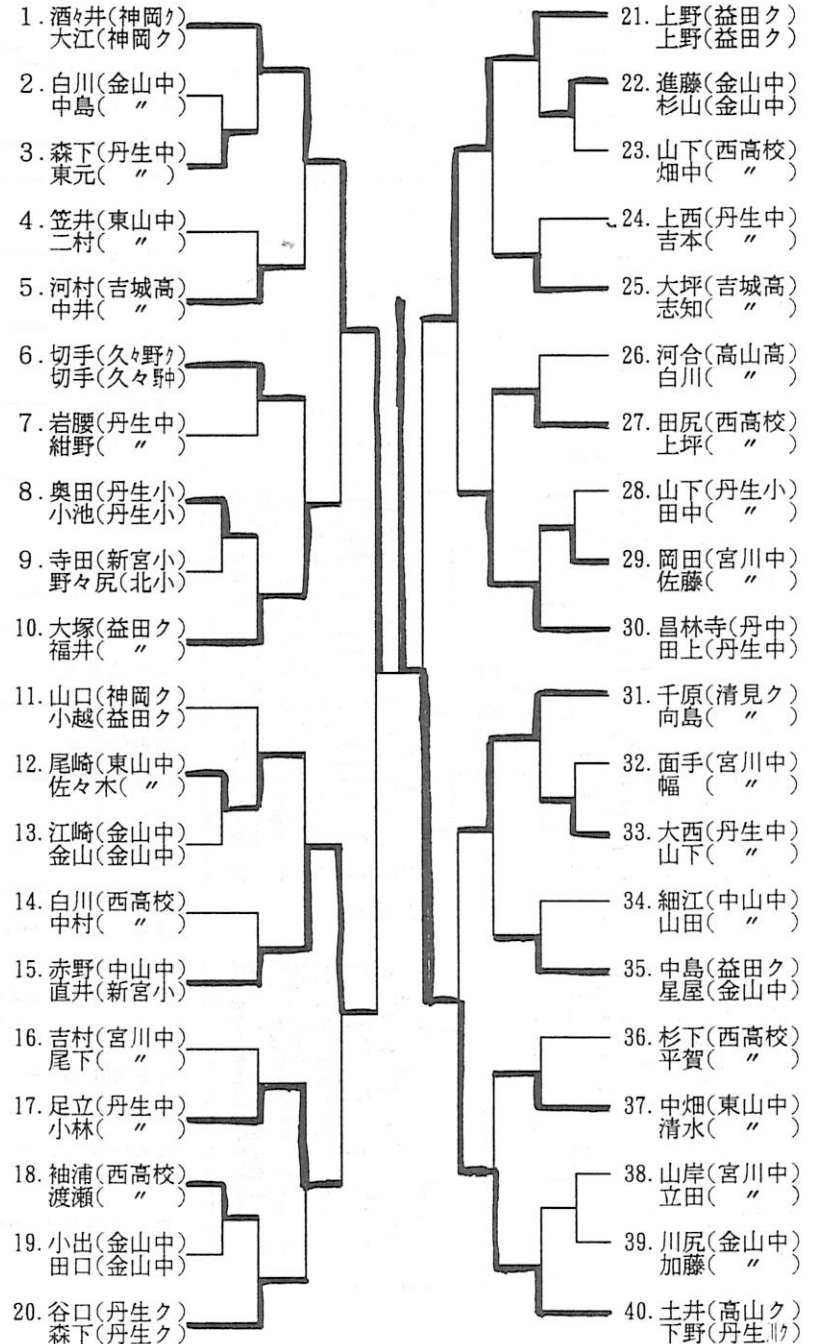
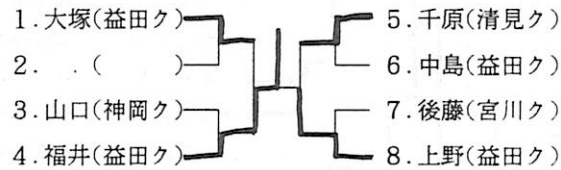

第22回飛騨卓球選手権大会 中学生男子シングルス

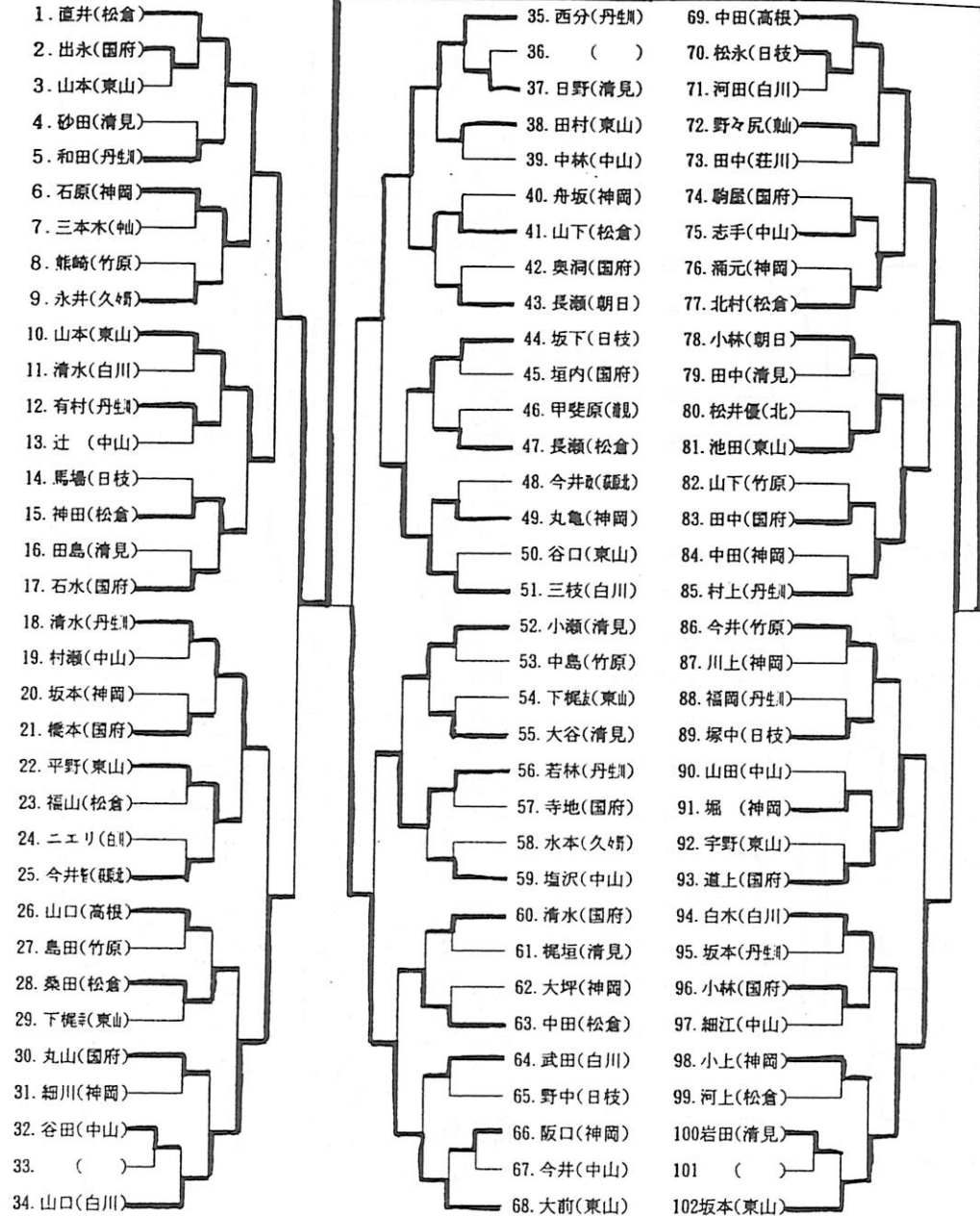

小学生男子シングルス

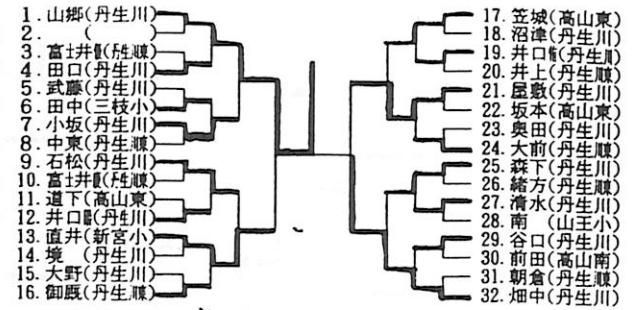

小学生女子シングルス

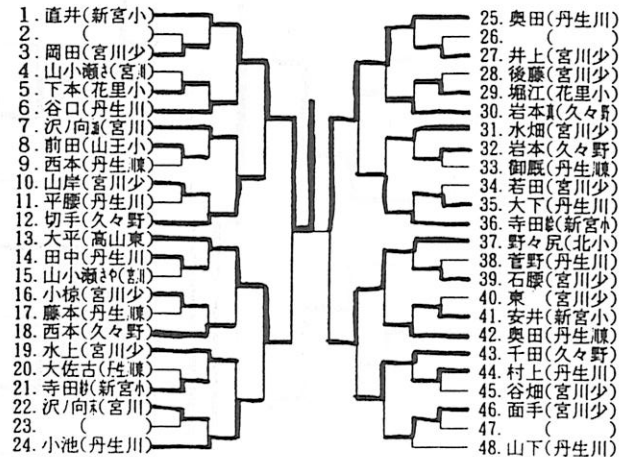

男子30才以上シングルス

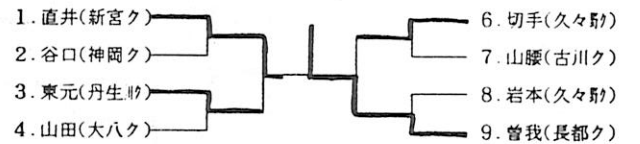

男子45以上シングルス

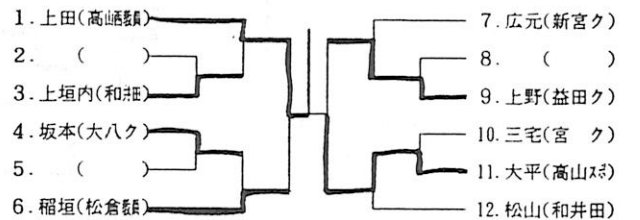

第22回飛騨卓球選手権大会 男子ダブルス

混合ダブルス

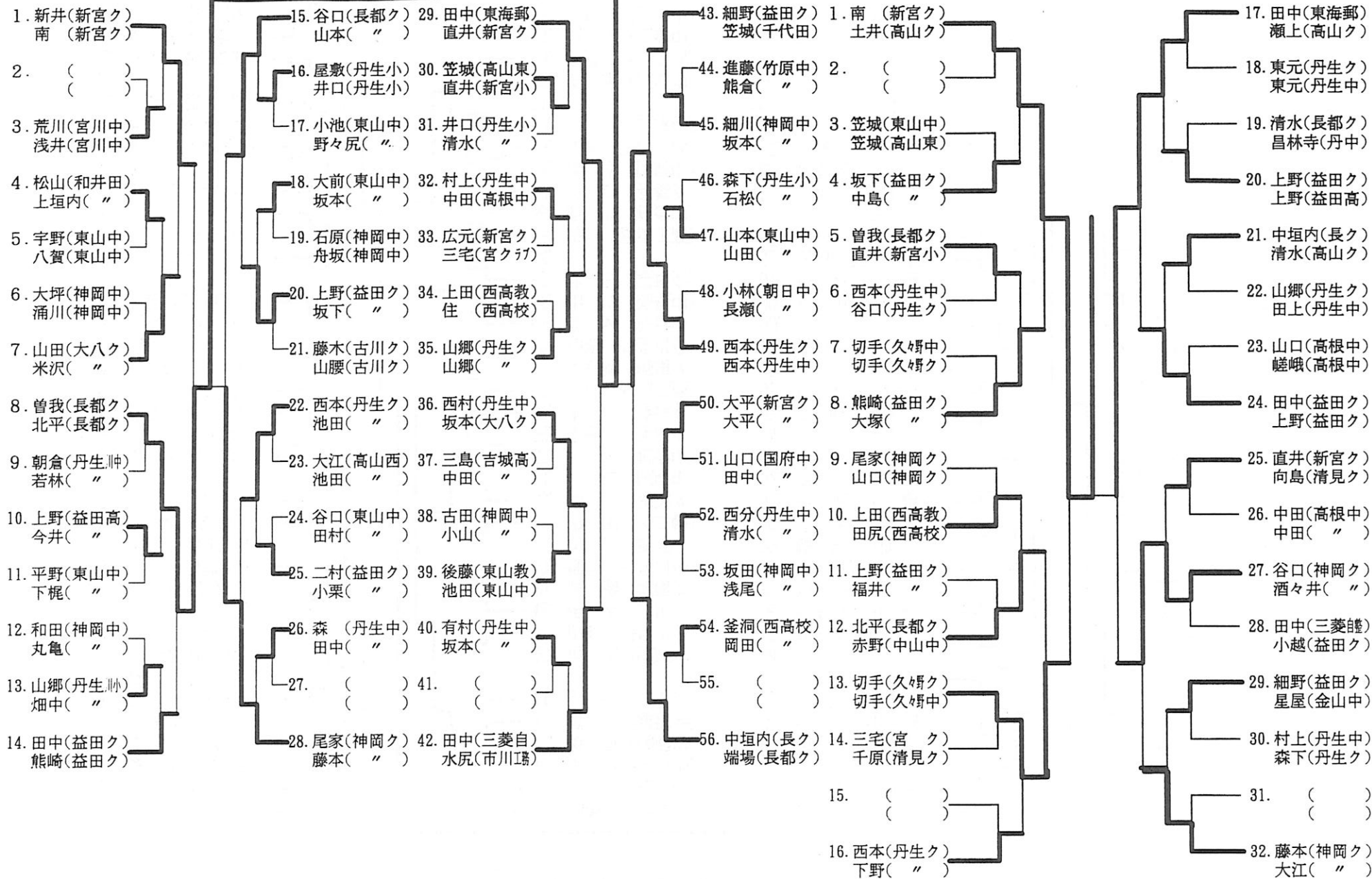

第20回 飛越親善卓球大会 <男子個人の部>

平成10年10月25日
於：国府中学校体育館

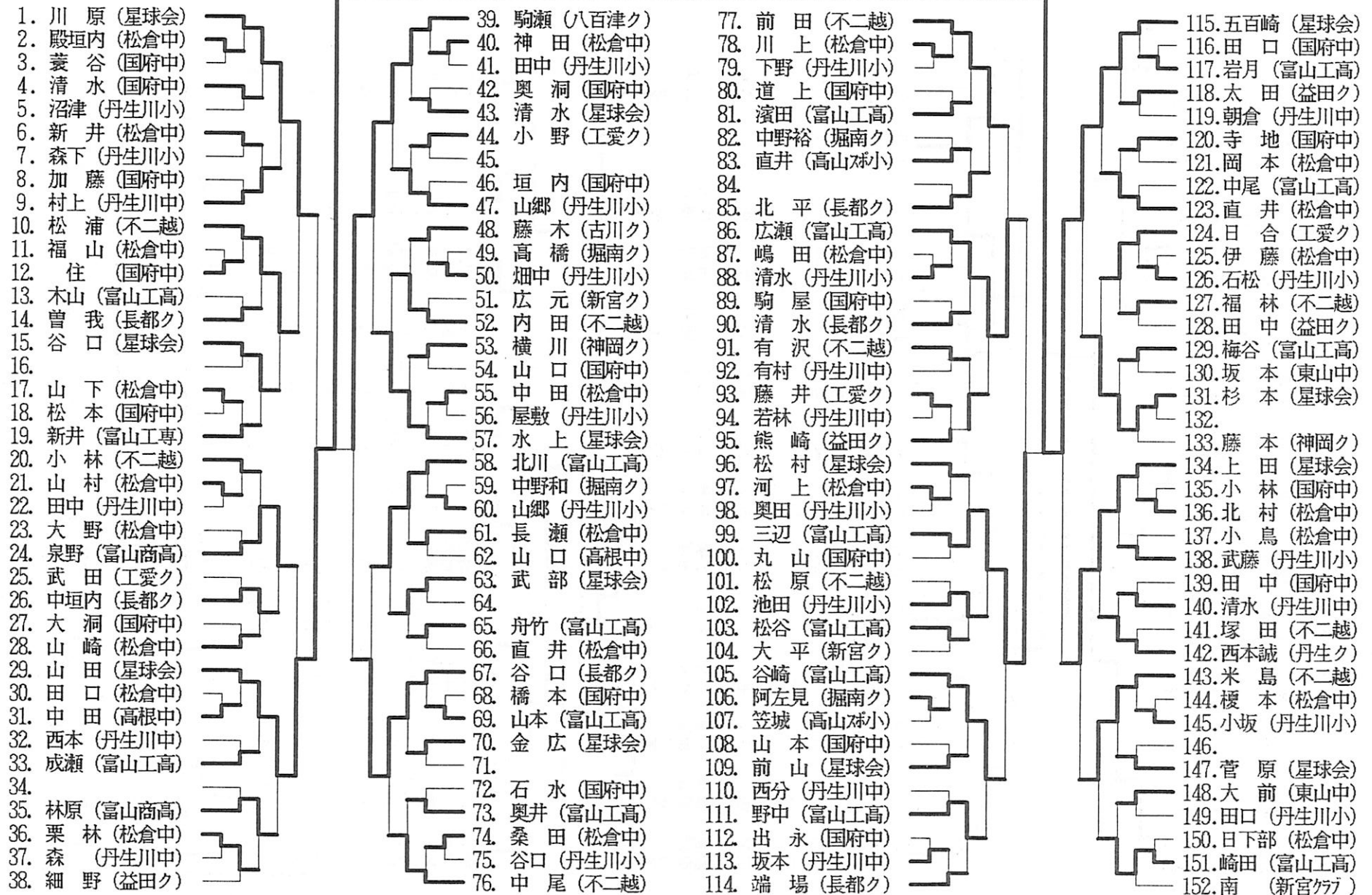

第 2 0 回 飛 越 親 善 卓 球 大 会

女 子 シ ン グ ル ス

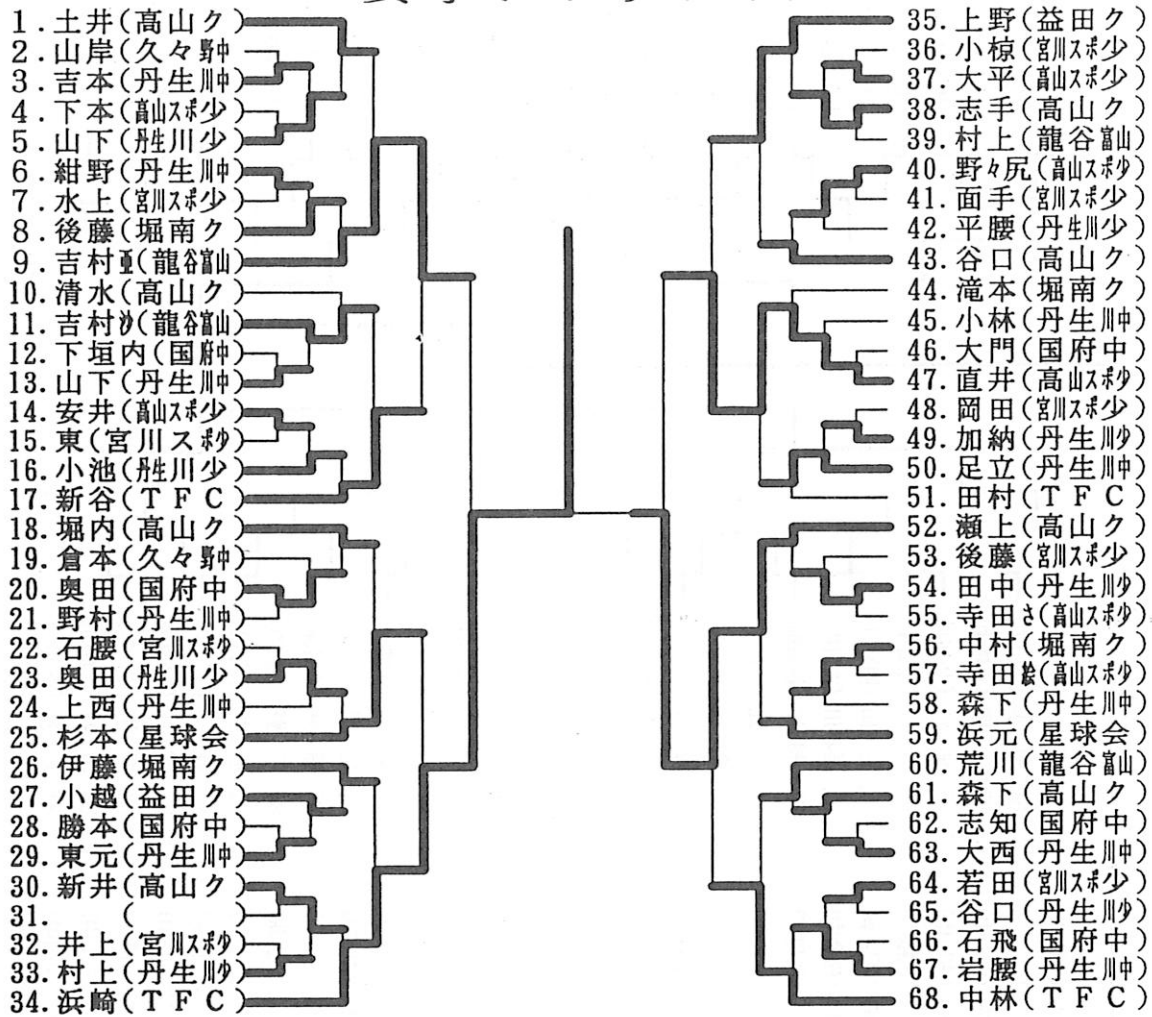

男 子 団 体

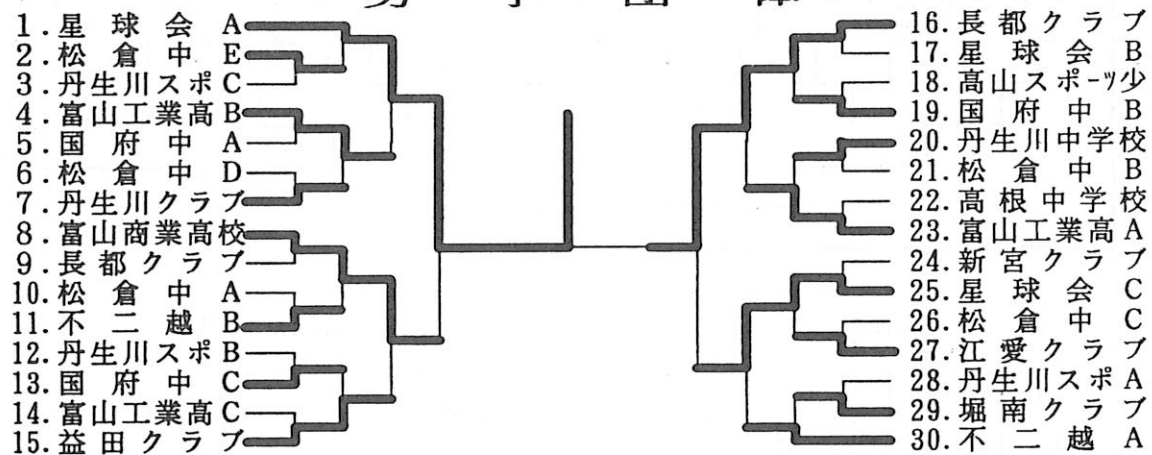

女 子 団 体

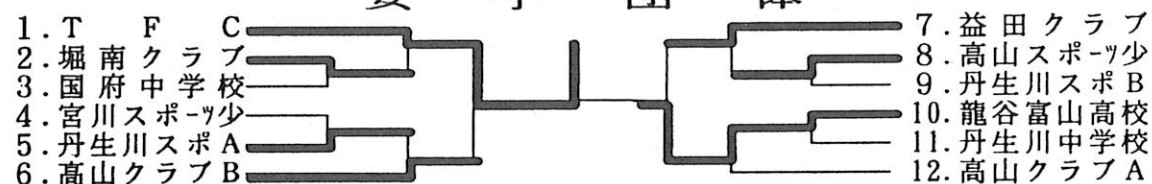

第2回 ヤサカ杯争奪岐阜県大会 (中学生男子の部)

平成11年 3月21日
於：飛騨体育館

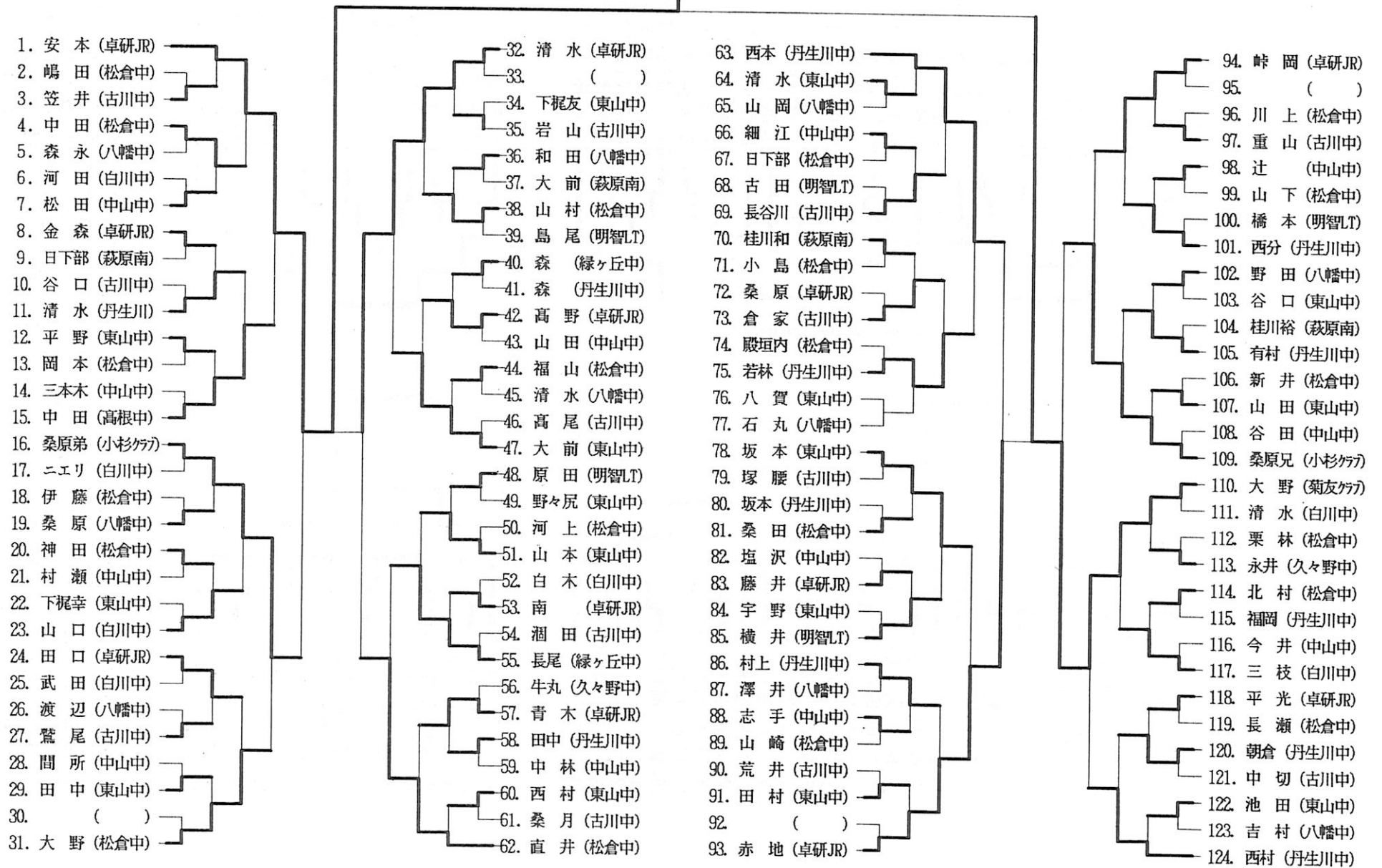

第2回ヤサカ杯争奪卓球大会

小学生男子シングルス

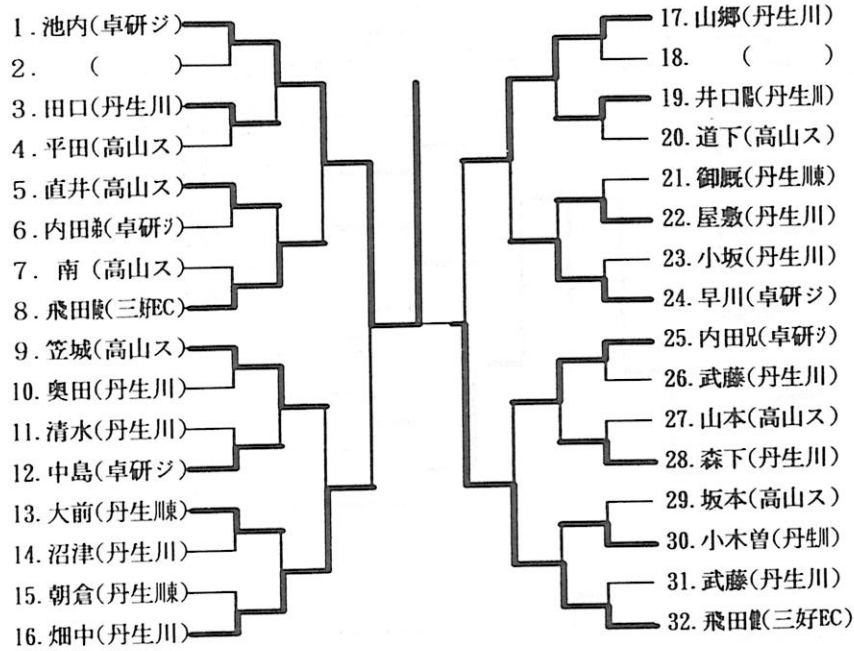

小学生女子シングルス

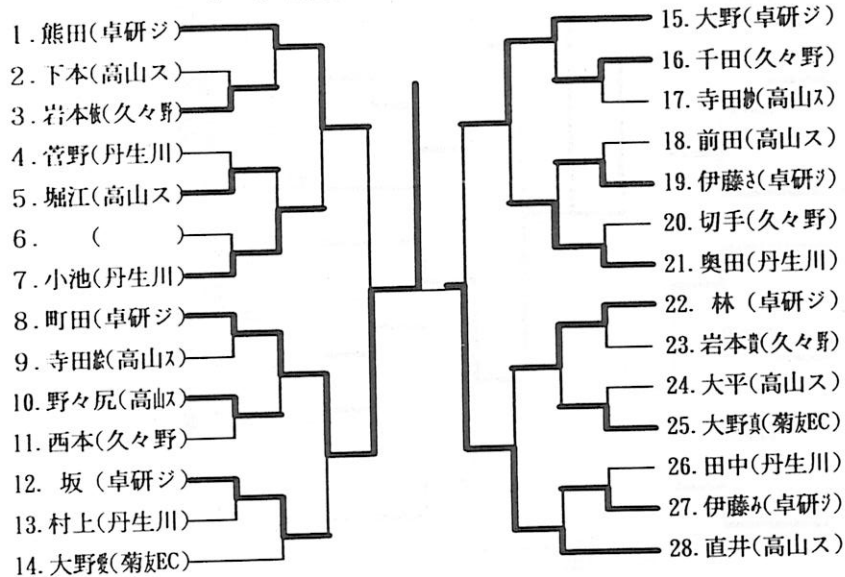

第2回ヤサカ杯争奪卓球大会

中学生女子シングルス

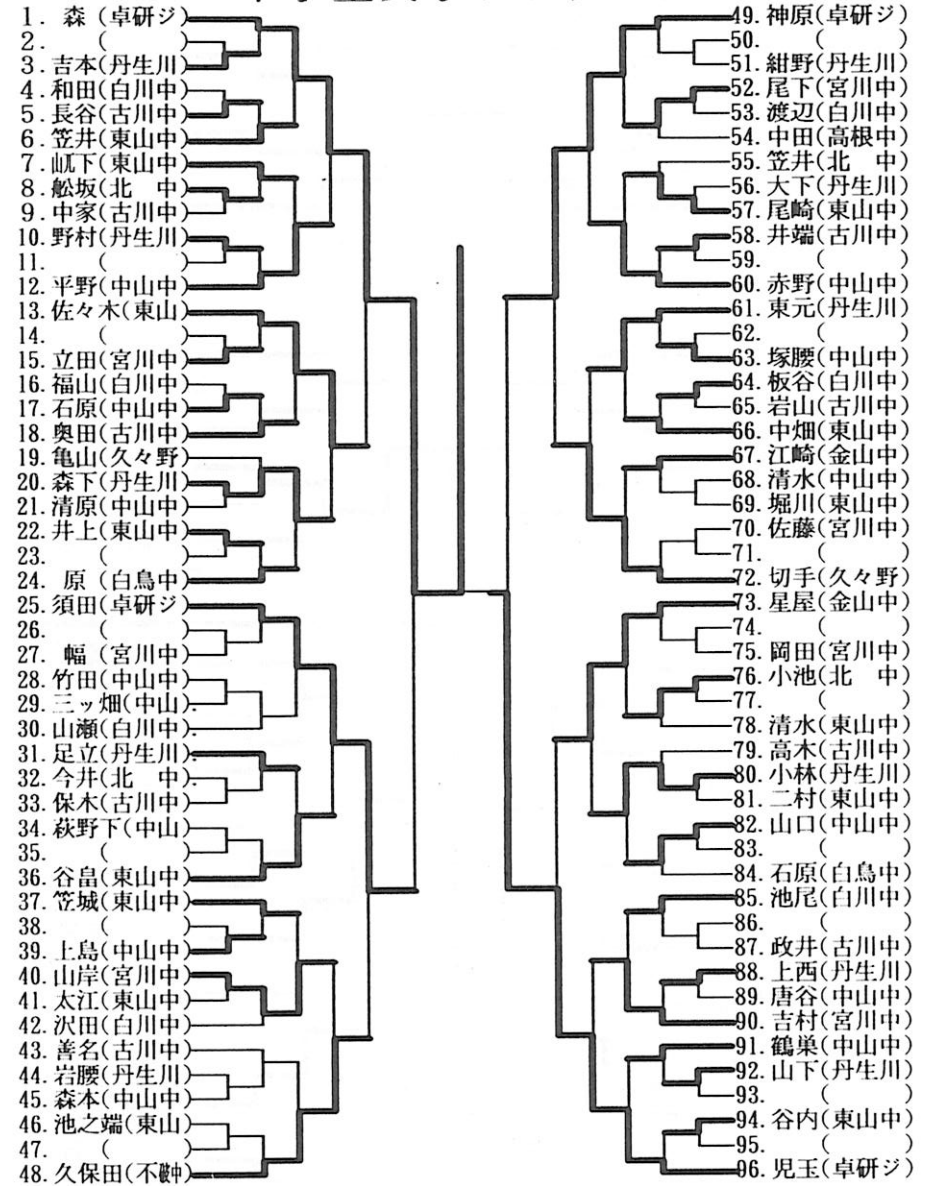

男子ダブルス 第21回飛騨杯 争奪岐阜県卓球大会 男子ダブルス 第2

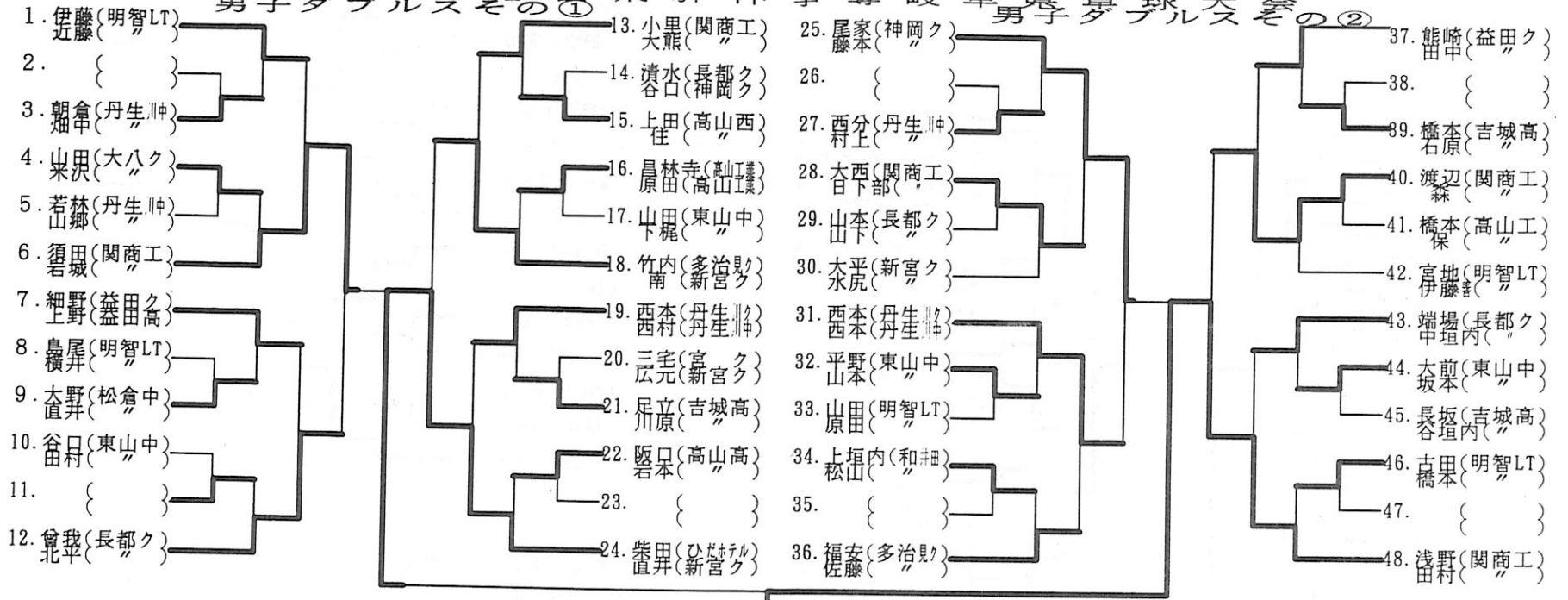

女子ダブルス

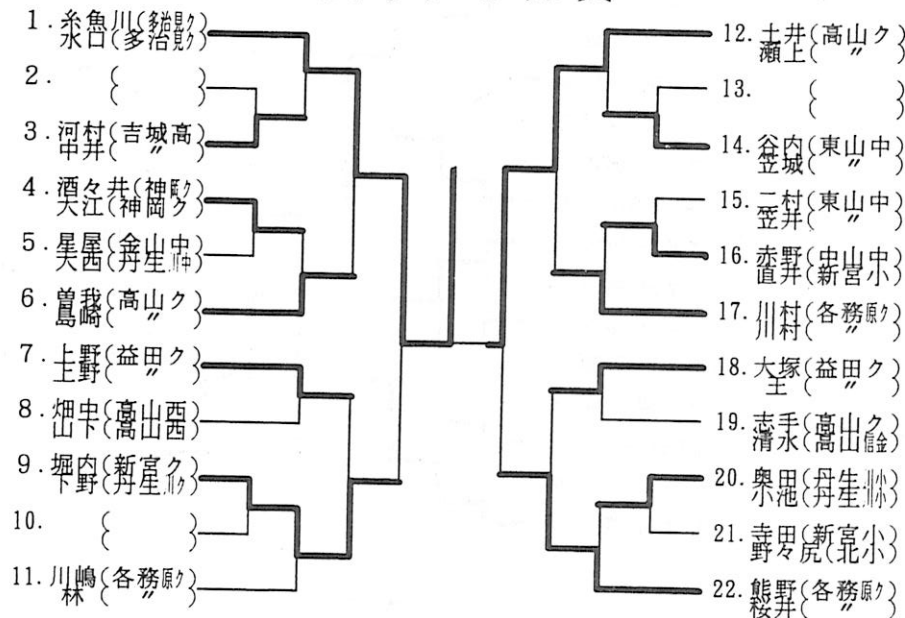

男子35才以上シングルス

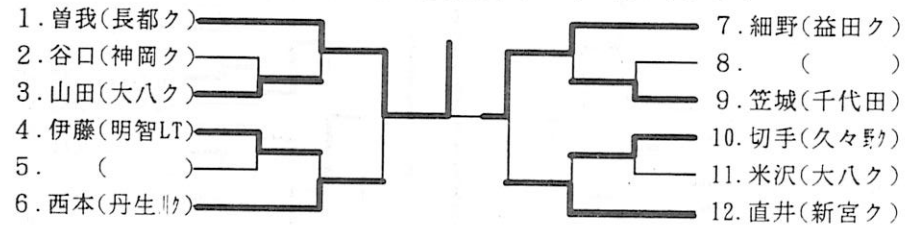

男子50才以上シングルス

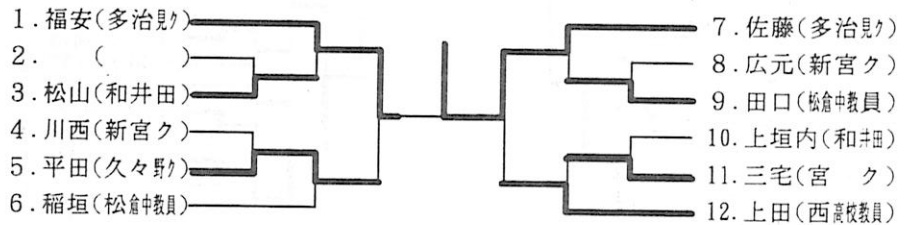

第21回 飛騨杯争奪岐阜県卓球大会

一般男子の部

平成11年 3月22日

於：飛騨体育館

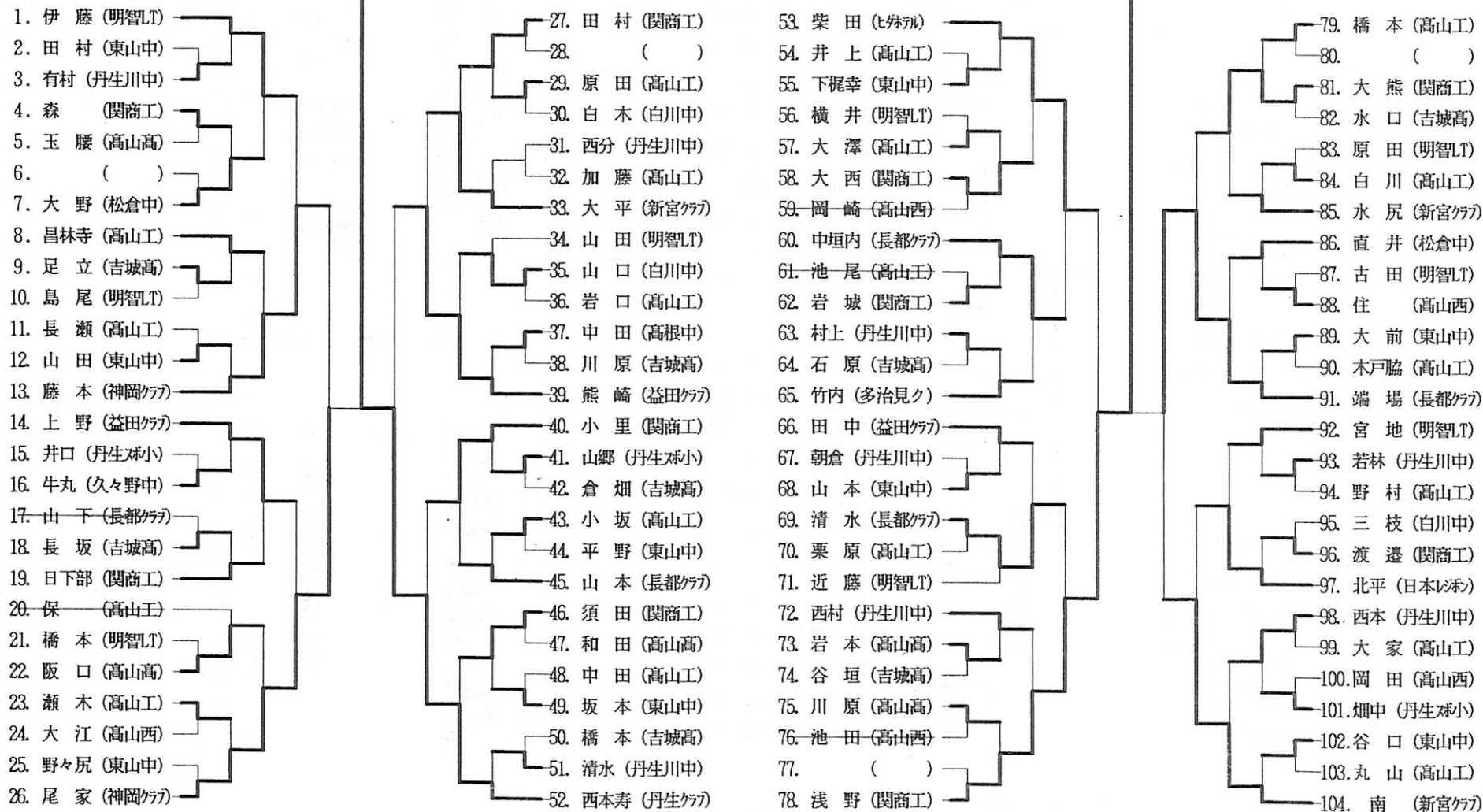

第21回 飛騨杯争奪岐阜県卓球大会

平成11年 3月22日

飛騨体育館

女子の部

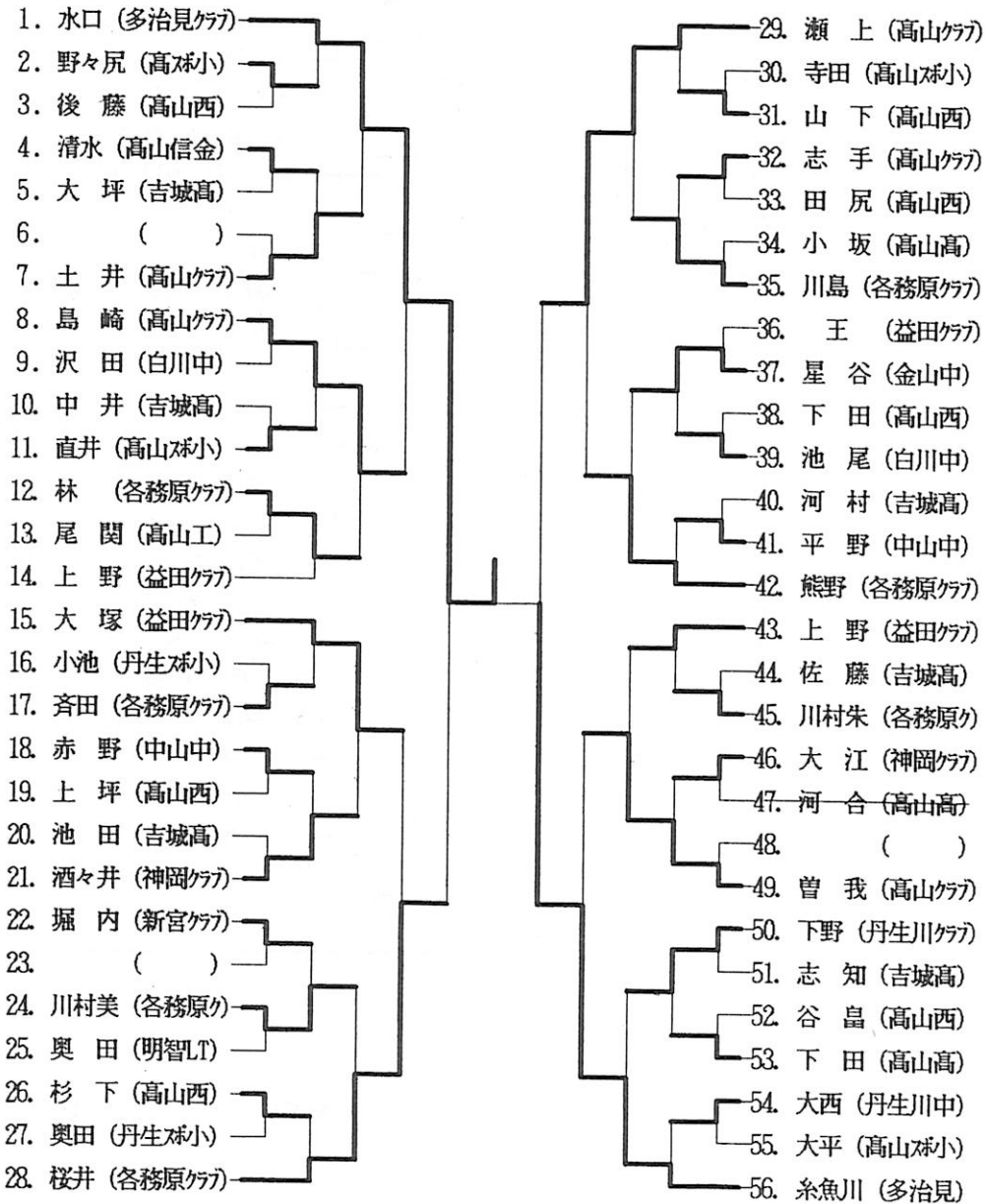

<p style="text-align: center;">JAひだ</p> <p style="text-align: center;">Aコープ久々野</p> <p style="text-align: center;">TEL(0577)52-3003</p>	<p style="text-align: center;">[歓迎] 飛騨、中国杭州 卓球親善交流会</p> <p style="text-align: center;">平田吉憲</p>
<p style="text-align: center;">飛騨牛1ロスターキ</p> <p style="text-align: center;">みかどや</p> <p style="text-align: center;">大野郡久々野町駅前 TEL0577-52-2005</p>	<p style="text-align: center;">精密機械部品加工・修理</p> <p style="text-align: center;">大野郡久々野町大字渚71番地の2</p> <p style="text-align: center;">有限会社 中垣内機工</p> <p style="text-align: center;">代表取締役 中垣内潤一 ☎0577-52-3165</p>

平10年度(1998)の記録

◎ 全国高校総体 地区予選 ◎

4. 29 , 5. 3

・男子団体・

斐太	1勝1敗	高山工	3勝0敗
高山西	0勝2敗	高山	2勝1敗
益田	2勝0敗	吉城	1勝2敗
		飛騨神	0勝3敗

決勝トーナメント

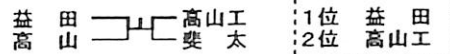

【県大会】
高山工, 斐太 ベスト16

・女子団体・

高山	2勝2敗
吉城	3勝1敗
斐太	3勝1敗
高山西	2勝2敗
益田	0勝4敗

【県大会】
斐太, 吉城, 高山西 ベスト16

・男子シングルス・



1位	上野(益)	6位	足立(吉)
2位	小越(益)	7位	柴田(斐)
3位	本田(斐)	8位	棚橋(斐)
4位	昌林寺(工)	9位	岩口(工)
5位	橋本(工)	10位	岡崎(西)

【県大会】

柴田(斐), 小越(益) ベスト64
橋本(工), 本田(益)

・男子ダブルス・

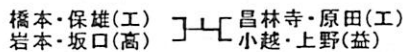

三位決定戦 岩本・坂口(高) 昌林寺・原田(工)

1位	小越・上野(益)
2位	橋本・保雄(工)
3位	岩本・坂口(高)

【県大会】
橋本・保雄(工) ベスト16
小越・上野(益) ベスト32
岩本・坂口(高)

・女子シングルス・

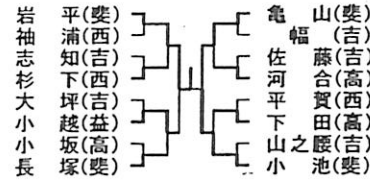

1位	岩袖(斐)	5位	杉下(西)
2位	平浦(斐)	6位	下田(高)
3位	小越(益)	7位	長塚(斐)
4位	龜山(斐)	8位	河合(高)

【県大会】

・女子ダブルス・

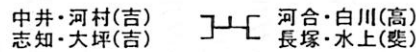

三位決定戦 河合・白川(高) 志知・大坪(吉)

1位	中井・河村(吉)
2位	長塚・水上(斐)
3位	河合・白川(高)

【県大会】
中井・河村(吉) ベスト27
長塚・水上(斐) "
河合・白川(高) "

..... 飛騨地区高校卓球

◎ 地区総体 ◎

7. 19

・男子団体・

益田	2勝0敗	高山工	3勝0敗
飛騨神	0勝2敗	高山西	2勝1敗
斐太	1勝1敗	吉城	0勝3敗
		高山	1勝2敗

決勝トーナメント

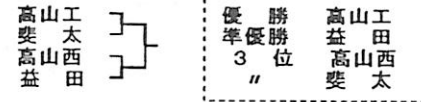

◎ 地区選手権 ◎

1. 31

・男子シングルス・

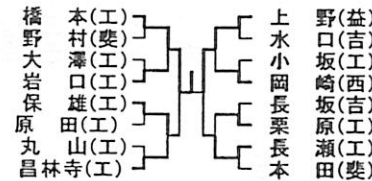

優勝	橋本(工)
準優勝	上野(益)
3位	保雄(工)
"	長瀬(工)

・女子シングルス・

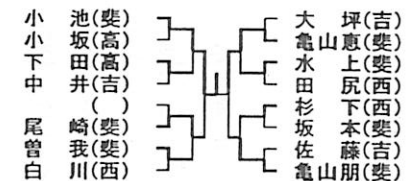

優勝	小池(斐)
準優勝	龜山(斐)
3位	山朋(斐)
"	尾崎(斐)

◎ 新人大会 地区予選 ◎

10. 25

・男子団体・

高山工	2勝0敗	斐太	1勝1敗
吉城	0勝2敗	高山	1勝1敗
益田	1勝1敗	高山西	1勝1敗

決勝トーナメント

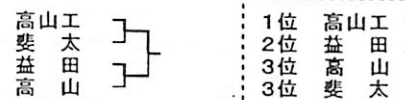

【県大会】
高山工 ベスト8
益田 ベスト16

・女子団体・

高山西	0勝3敗
斐太	2勝1敗
高山	3勝0敗
吉城	1勝2敗

【県大会】
高山, 斐太 ベスト16