

# 平成14年度 主な大会記録

## 平成14年度 飛騨総合ランキング

男子の部				女子の部			
ランク	氏名	所属	ポイント	ランク	氏名	所属	ポイント
1.	清水 泰司	高山倶楽部	1,260	1.	直井 さゆり	松倉中学校	1,900
2.	谷口 悦朗	たくみクラブ	1,110	2.	瀬上 鈴枝	飛騨クラブ	860
3.	直井 学	JAひだ	660	3.	大平成 美	東山中学校	850
4.	西本 寿彦	中京高校	600	4.	堀内 常代	飛騨クラブ	530
5.	田中 昌幸	東海郵政	580	5.	土井 けい子	飛騨クラブ	480
6.	田中 康洋	高山倶楽部	550	6.	寺田 絵里	松倉中学校	450
7.	西本 壽吉	丹生川クラブ	510	7.	昌林 寺輝美	高山倶楽部	380
8.	曾我 守	たくみクラブ	380	8.	大塚 美佐子	益田クラブ	350
9.	南 昭寛	高山卓球	380	9.	上野 康子	益田クラブ	300
10.	西本 誠	丹生川クラブ	380	10.	志手 厚子	たくみクラブ	250
11.	端場 義憲	たくみクラブ	360	11.	上野 久美子	益田クラブ	210
12.	上野 卓二	益田クラブ	350	12.	曾我 志乃	益田クラブ	200
13.	林 正行	高山倶楽部	340	13.	酒々井起世美	神岡クラブ	200
14.	清水 能正	たくみクラブ	310	14.	清水 早苗	たくみクラブ	200
15.	藤本 弘幸	神岡クラブ	230	15.	島崎 三恵子	飛騨クラブ	200
16.	新井 美晴	高山卓球	180	16.	西本 香織	久々野クラブ	180

平成14年度飛騨中学生春季卓球大会  
(兼岐阜県中学生卓球選手権飛騨地区予選)

平成14年5月5日  
飛騨高山ビックアリーナ

男子団体

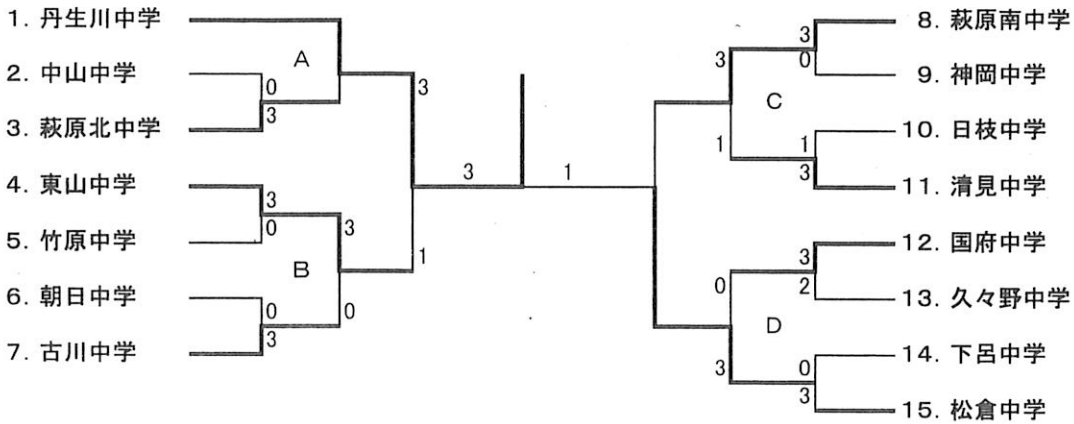

5. 6位決定

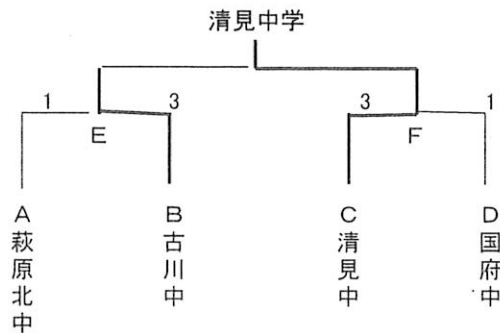

7. 8位決定

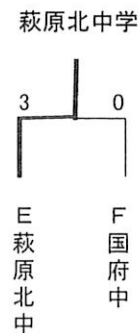

女子団体

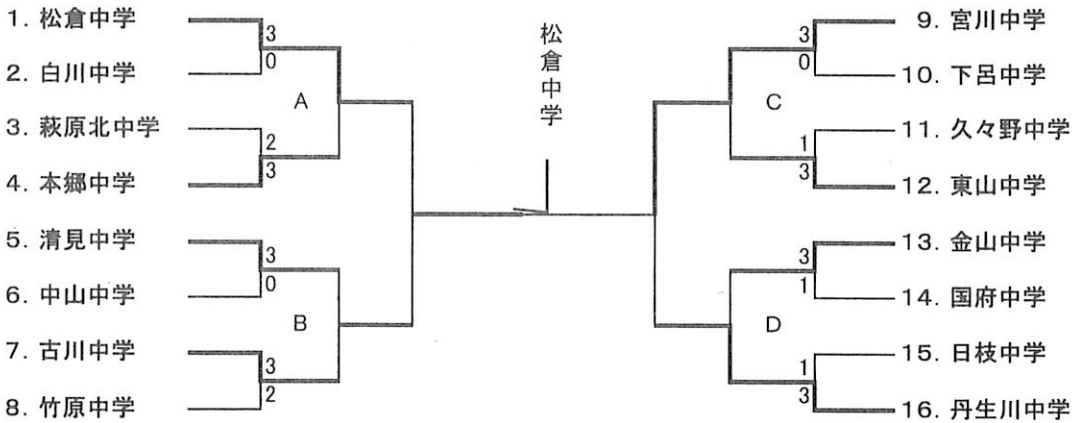

5. 6位決定

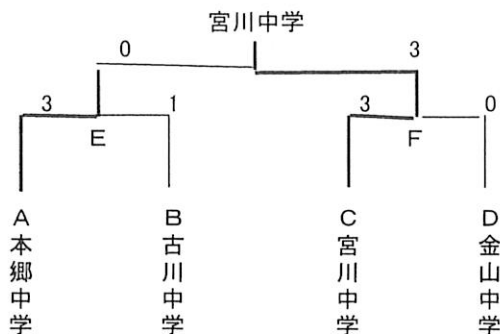

7. 8位決定

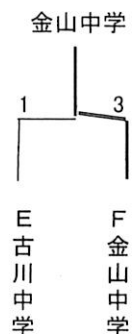

平成14年度飛騨中学生春季卓球大会 (兼・岐阜県中学生卓球大会飛騨地区予選会) 平成14年5月5日  
 飛騨高山ビックアリーナ

男子シングルス

直井(松倉中)

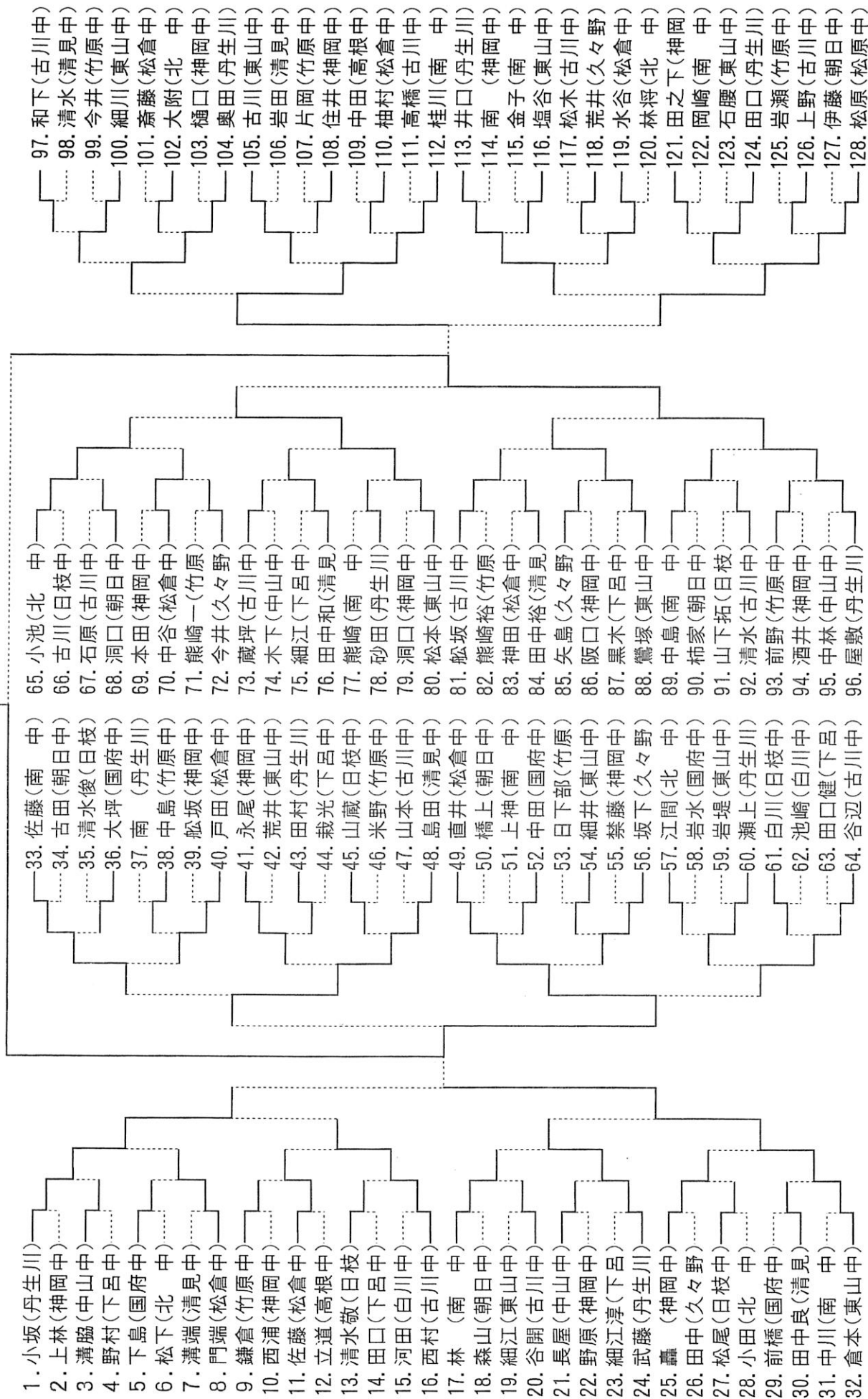

平成14年度飛騨春季中学生卓球大会

女子個人

直井

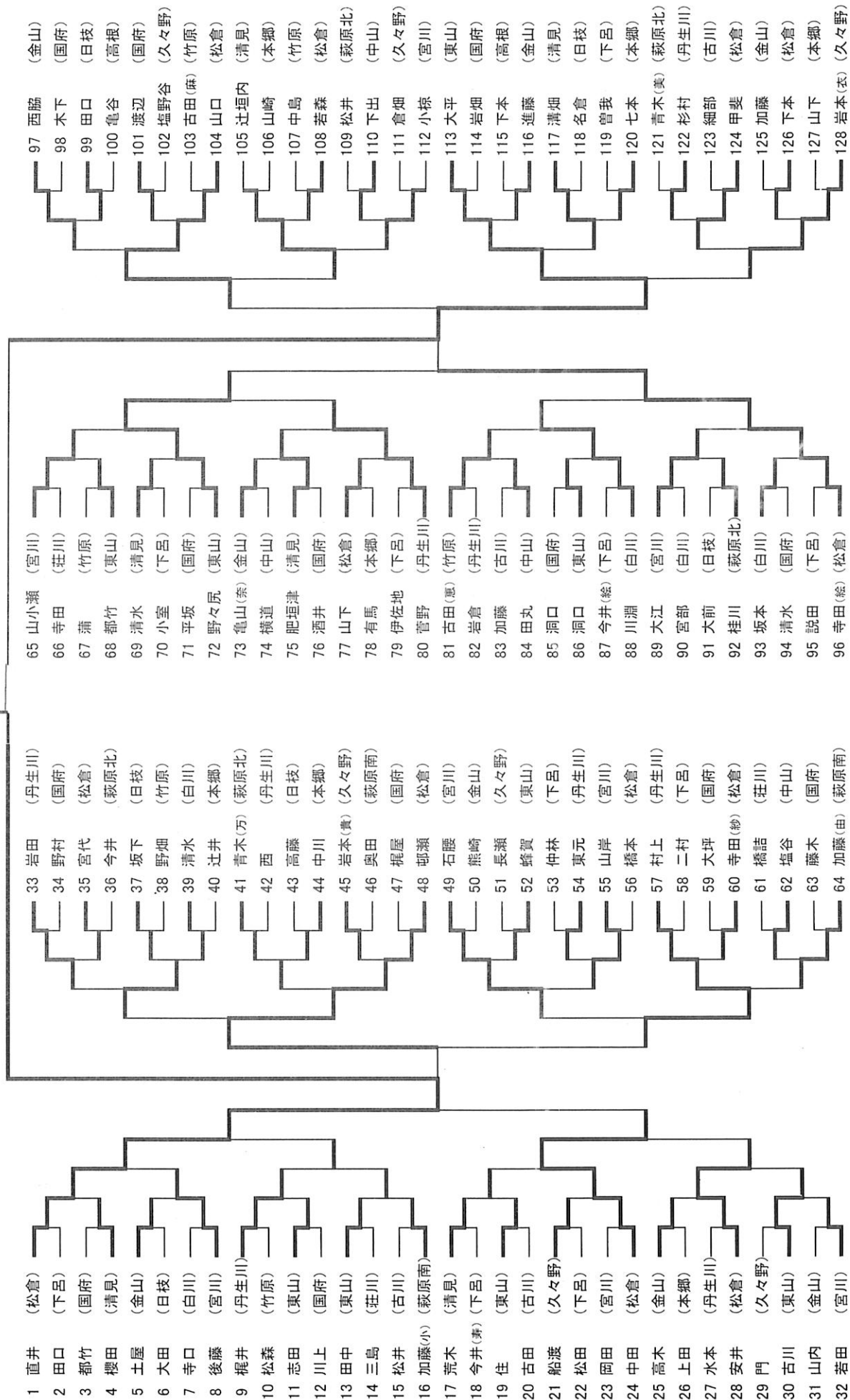

平成14年度全日本卓球選手権大会・カデット飛騨地区予選  
全飛中学生卓球大会  
2年生男子シングルス

8

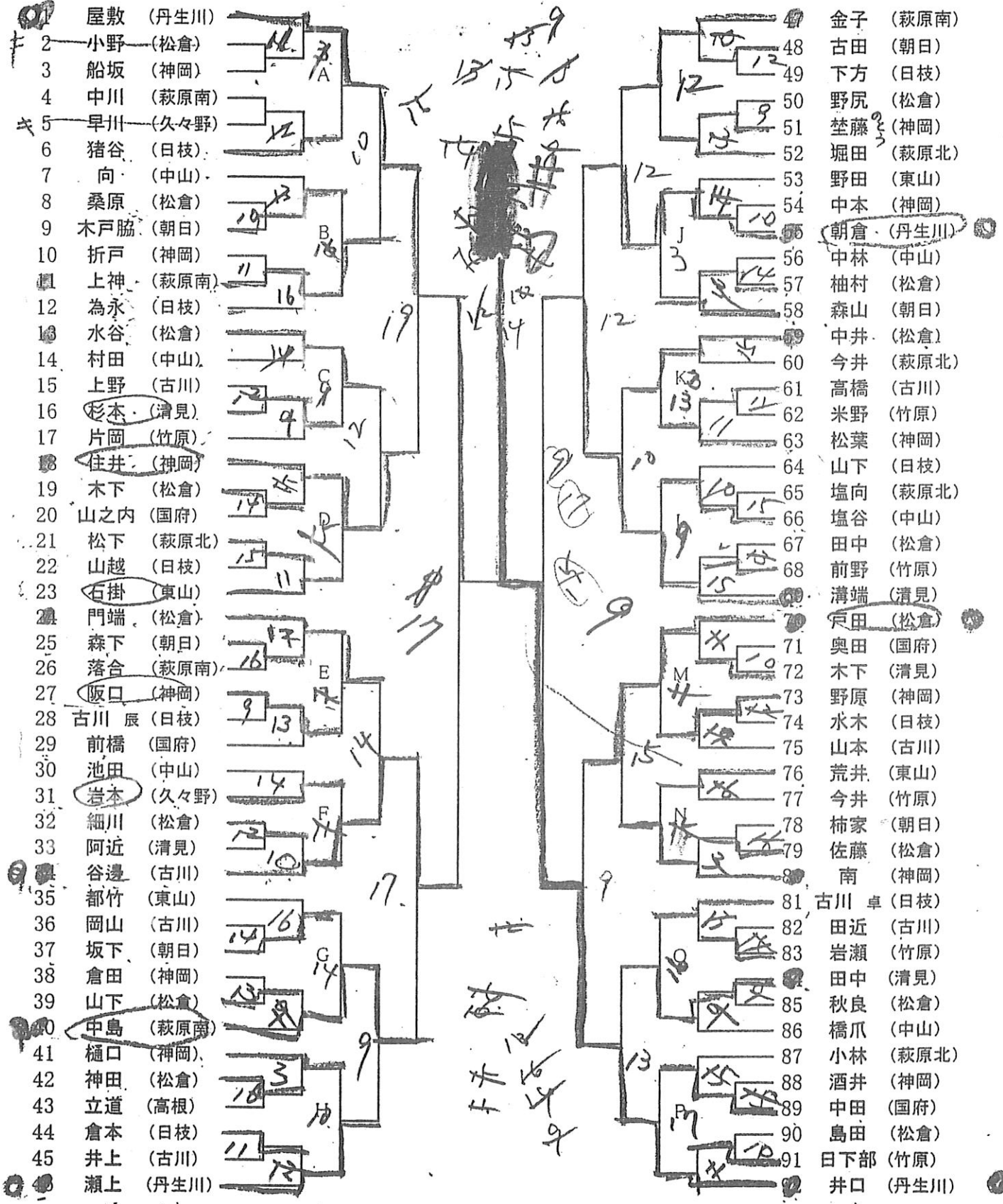

全日本卓球選手権大会カデットの部飛騨地区予選兼全飛中学生卓球大会

飛騨高山ビッグアリーナ H14.8.11 AM

中学2年生以下女子シングルス

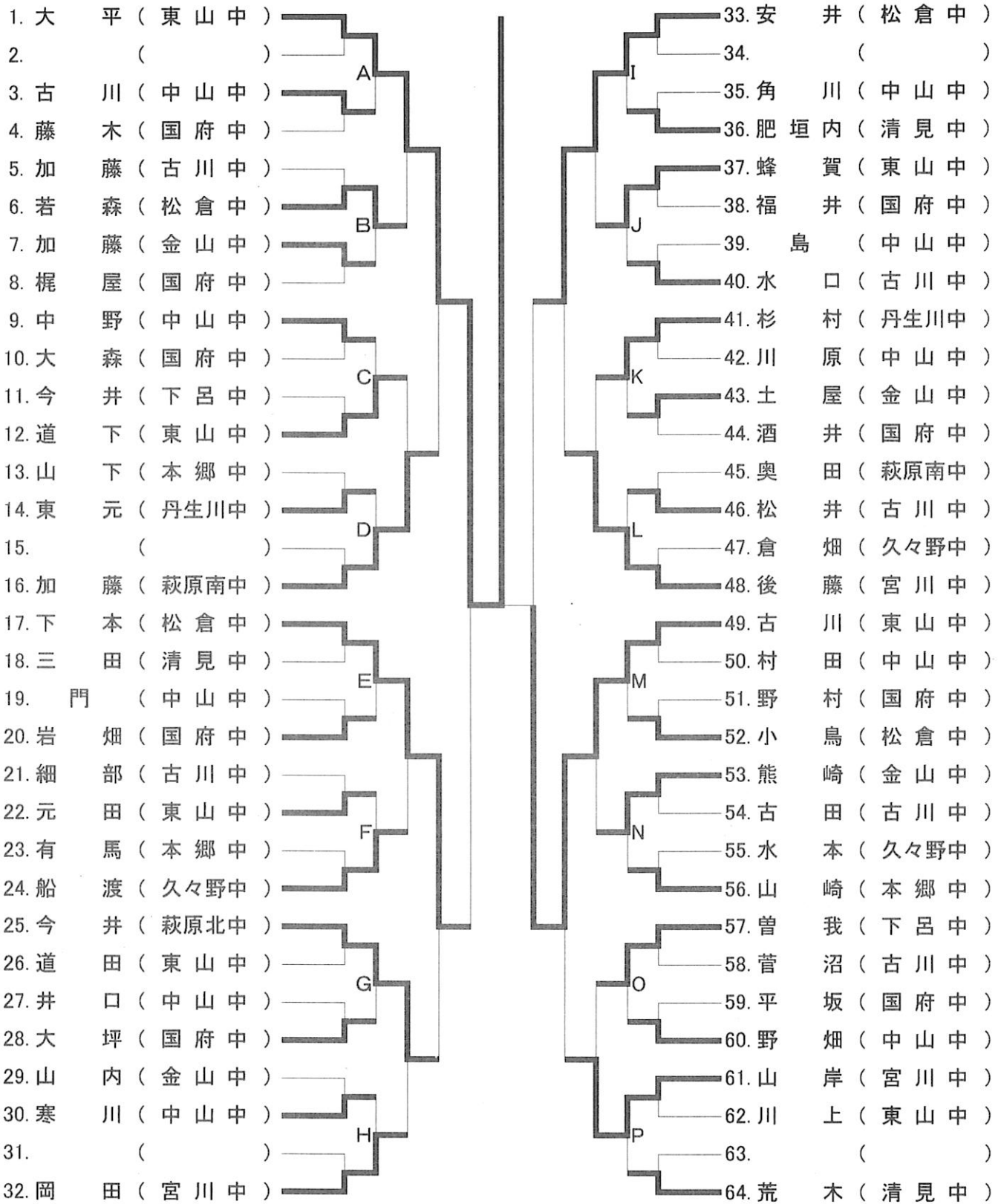

平成14年度全日本卓球選手権大会・カテット飛騨地区予選 全飛中学生卓球大会

1年男子シングルス

H14.8.11 飛騨高山ビックアリーナ

直井

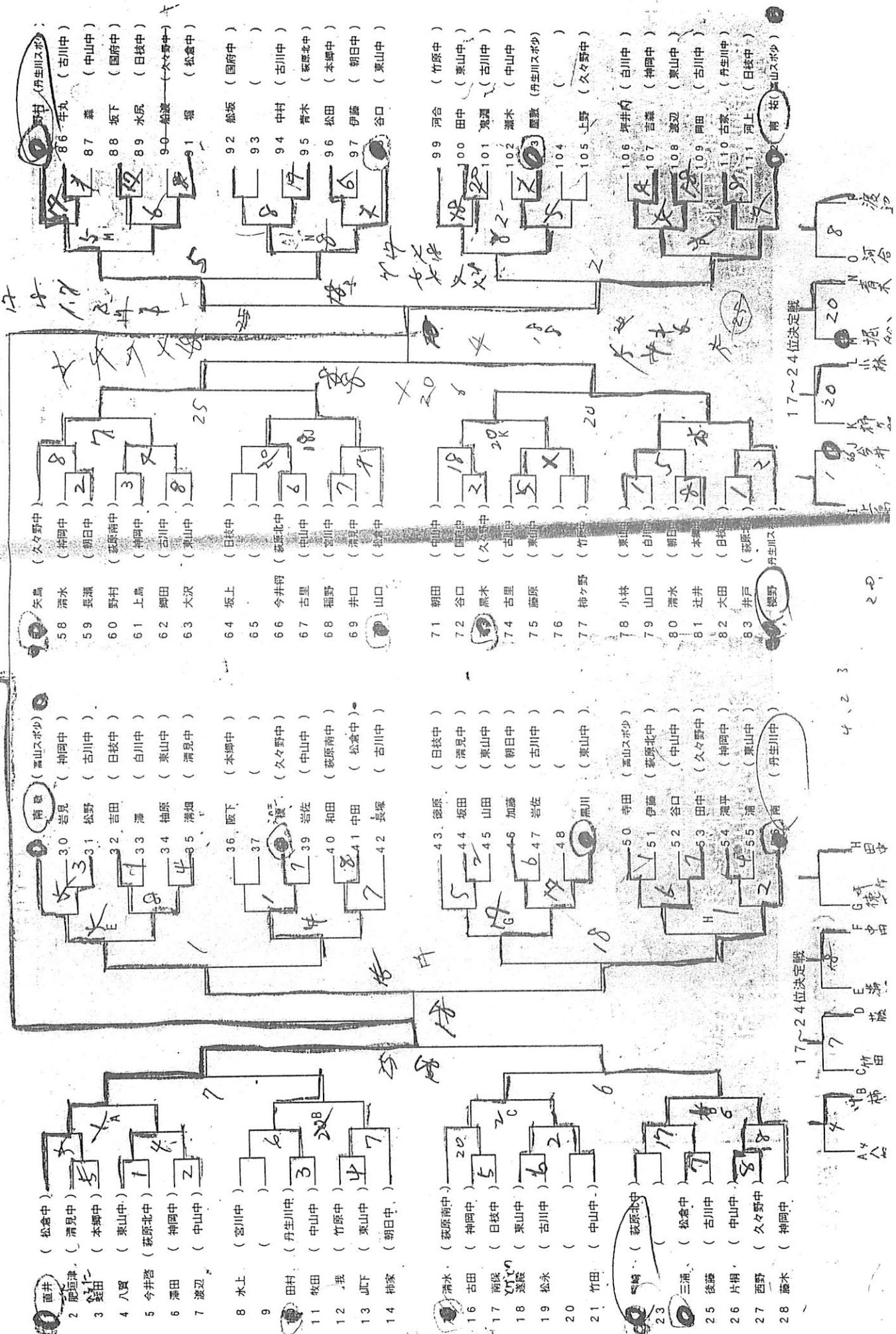

平成14年度全日本卓球選手権大会カデット飛騨地区予選(兼全飛中学生卓球大会)

1年女子シングルス H14.8.11 飛騨高山ビックアリーナ

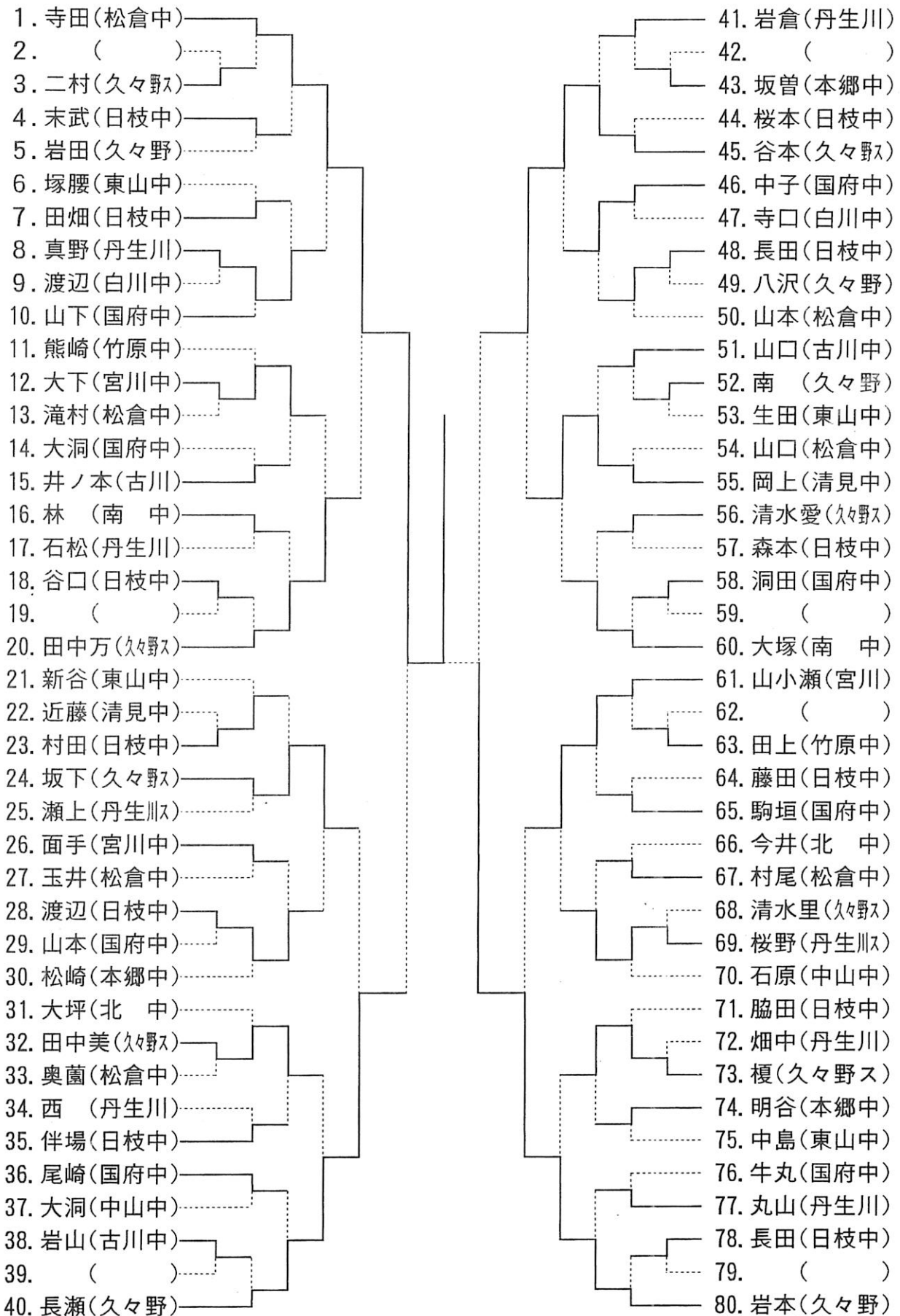





# 第24回飛騨団体卓球選手権大会

一般男子の部

高山クラブ

ブ 丹生川クラブ      高山クラブ      新宮クラブ      益田クラブ

Aブロック				Bブロック				Cブロック				Dブロック			
	丹生川クラブ	萩原北中B	古川中A		萩原北中A	高山クラブ	古川中B		古川中C	新宮クラブ	竹原中		益田クラブ	古川中D	久々野中
丹生川クラブ	△0	△0		萩原北中A	③	△1	△1	古川中C	③	③	③	益田クラブ	△1	△1	△1
萩原北中B	③		③	高山クラブ	△0	△0	△0	新宮クラブ	△0	△0	△2	古川中D	③	③	③
古川中A	③	△0		古川中B	③	③	③	竹原中	△2	③	△0	久々野中	③	△2	△1
				丹生川中B	③	③	△1	丹生川中A	△0	③	△0	萩原南中	③	△1	③
得点	2	0	1	得点	2	3	0	得点	0	3	1	得点	3	0	2
順位	1	3	2	順位	2	1	4	順位	4	1	3	順位	1	4	2

一般女子の部

益田クラブA

A1位      丹生川中B      A2位      コスモス      B1位

Aブロック					Bブロック						
	益田クラブA	竹原中B	古川中B	久々野中		益田クラブB	コスモス	高山Jrクラブ	竹原中A	古川中A	丹生川中B
益田クラブA	△0	△0	△0	△0	益田クラブB	②	△0	②	△0	△0	②
竹原中B	②		②	△0	コスモス	②		△0	△0	△0	△1
古川中B	②	△1		△0	高山Jrクラブ	△1	②		△0	△0	②
久々野中	②	△1	△0		竹原中A	②	②	②		△1	②
萩原北中A	②	②	②	②	古川中A	②	②	②	②		②
得点	4	1	2	3	丹生川中B	△1	②	△1	△0	△0	
順位	1	4	3	2	得点	3	4	3	1	0	4
					順位	3	1	4	5	6	2

平成14年10月20日

久々野中央体育館

# 第24回飛騨団体卓球選手権大会

小学男子の部

中国

A1位      丹生川スポ少A      A2位      中国      B1位

Aブロック				Bブロック			
	高山スポ少A	丹生川スポ少B	久々野スポ少		丹生川スポ少A	高山スポ少B	中国
高山スポ少A	0	1	0	丹生川スポ少A	0	②	0
丹生川スポ少B	②		0	高山スポ少B	②		②
久々野スポ少	②	②		中国	1	0	0
丹生川スポ少C	②	②	②	下呂スポ少	②	0	②
得点	3	2	0	得点	2	0	3
順位	1	2	4	順位	2	4	1

小学女子の部

久々野スポ少A

A1位      久々野スポ少B      A2位      丹生川スポ少A      B1位

Aブロック				Bブロック			
	丹生川スポ少A	丹生川スポ少B	久々野スポ少B		久々野スポ少A	丹生川スポ少B	高山スポ少
丹生川スポ少A	0	②	0	久々野スポ少A	0		0
丹生川スポ少B	②		②	丹生川スポ少B	②		②
久々野スポ少B	1	0	0	久々野スポ少B	②	②	②
久々野スポ少C	②	0	②	高山スポ少	②	②	
得点	2	0	3	得点	3	1	1
順位	2	4	1	順位	1	3	2

飛越親善卓球大会

H14.10.27 AM  
神岡桜ヶ丘体育館

男子団体

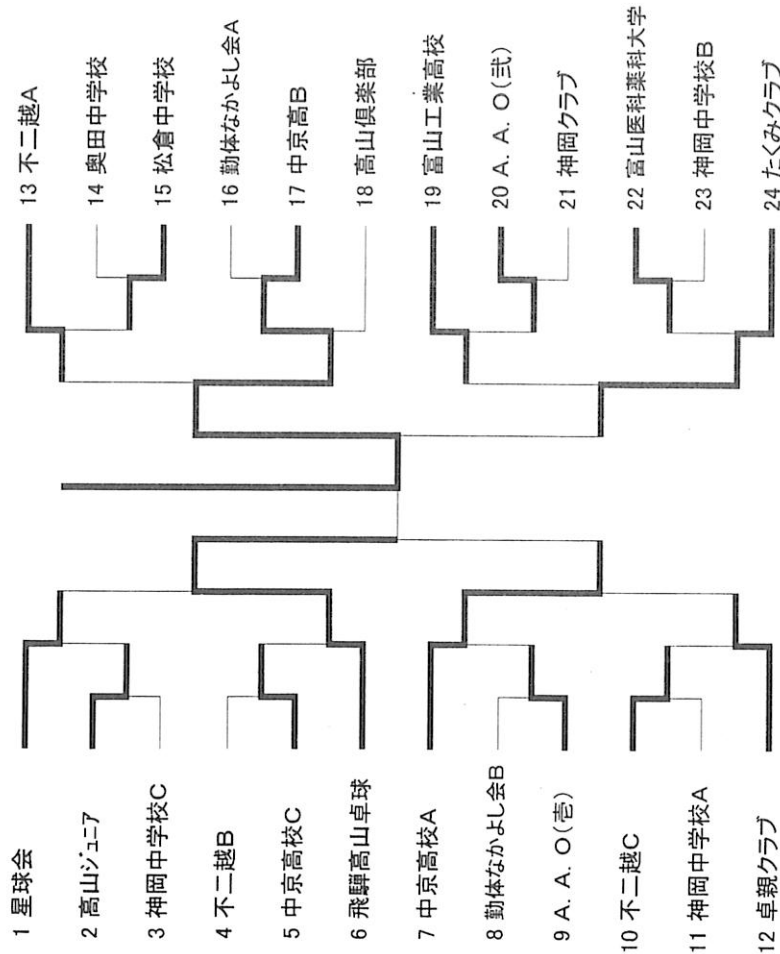

女子団体

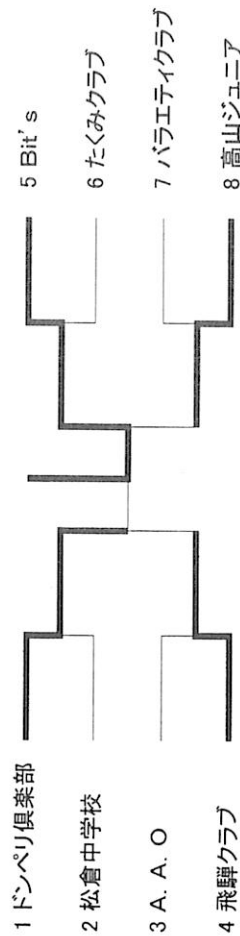

H14.10.27 桜ヶ丘体育館

第26回飛越親善卓球大会

一般女子シングルス

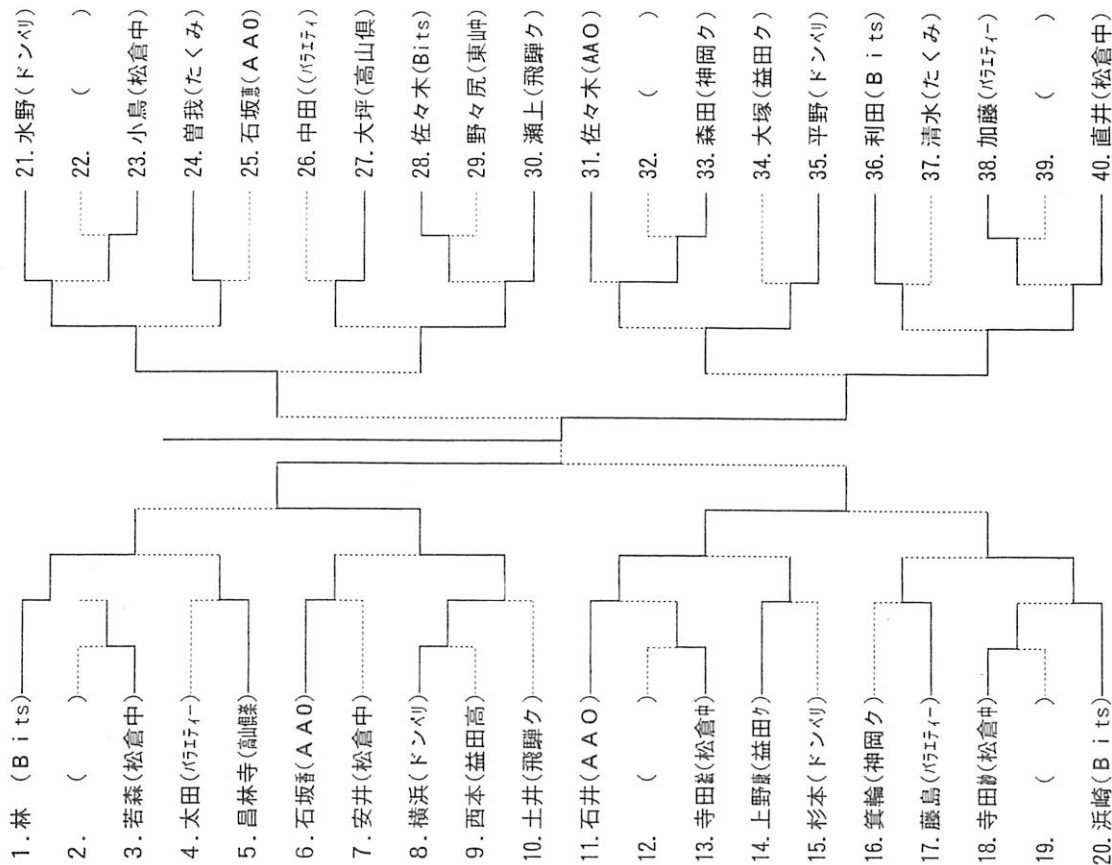

# 第26回飛越親善卓球大会

男子シングルス

平成14年10月27日(日)

神岡町 桜ヶ丘体育館

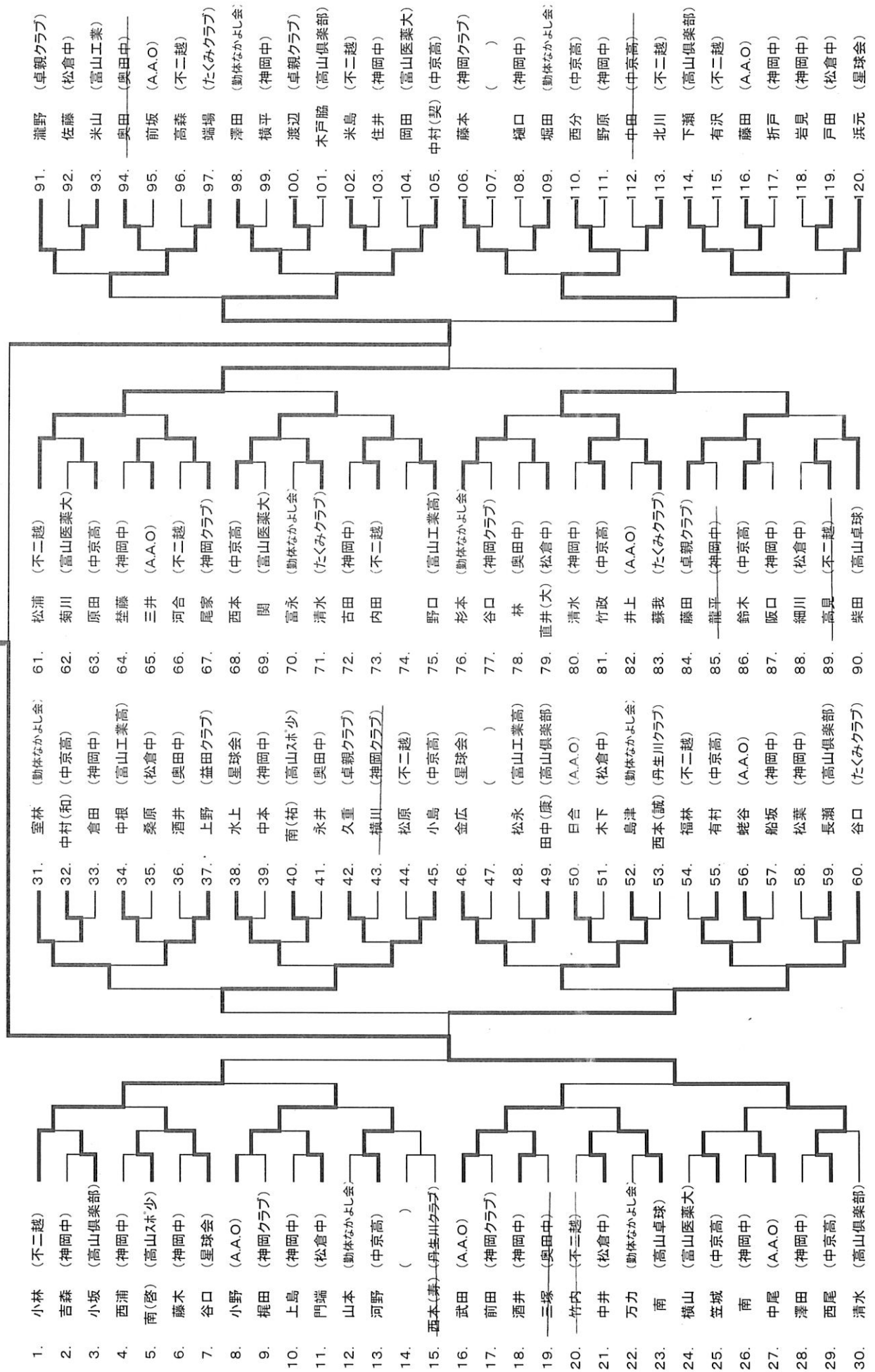

一般男子シングルス

1	谷口	たくみ				西本寿彦	丹生川ク	53
2	荒井	東山中				伊藤	小坂ク	54
3	木下	斐太高				神田	松倉中	55
4	吉村	西高				井口	西高	56
5	日下部	益田高				細江浩	益田高	57
6	大岩	吉城高				神田	斐太高	58
7	長瀬	高山俱				小坂	高山俱	59
8	高木	益田高						60
9	山腰	西高				橋戸	斐太高	61
10	門端	松倉中				屋敷	丹生川中	62
11	嶋尻	益田高				田畑	西高	63
12	水谷	松倉中				古川	東山中	64
13	熊崎	益田ク				上野卓	益田ク	65
14	藤本	神岡ク				有村	丹生川ク	66
15	朝倉	丹生川中				桑原	松倉中	67
16	杉下	吉城高				日野	西高	68
17	瀬上	丹生川中				直井	松倉中	69
18	新家	西高				中田	吉城高	70
19								71
20	山田	斐太高				熊崎	益田高	72
21	道下	斐太高				長瀬	斐太高	73
22	住井	神岡中				松井	益田高	74
23	中島	益田高				大松	吉城高	75
24	重山	吉城高				古瀬	小坂ク	76
25	森下	西高				下門	吉城高	77
26	林正	高山俱				清水泰	高山俱	78
27	西本寿	丹生川ク				新井	高山卓球	79
28	間所	斐太高				南	丹生川中	80
29	堀部	益田高				山口	西高	81
30	半田	西高				若田	吉城高	82
31	今井	益田高				山本	益田高	83
32	平野	斐太高				石松	斐太高	84
33	倉本	東山中				松山	古川ク	85
34	後藤	吉城高				辻	西高	86
35	永井	益田高				高村	益田高	87
36	村上	吉城高				小坂	丹生川中	88
37	中井	松倉中				田中	斐太高	89
38	栗原	斐太高				島田	松倉中	90
39	田中康	高山俱				端場	たくみ	91
40	清水	たくみ				木戸脇	高山俱	92
41	竹腰	益田高				日面	斐太高	93
42	鴻野	西高				星屋	益田高	94
43	井口	丹生川中				畑中	西高	95
44	桑山	斐太高				下島	吉城高	96
45								97
46	谷口	神岡ク				松本	東山中	98
47	朝倉	斐太高				桂川	萩原南中	99
48	細川	松倉中				木下	松倉中	100
49	細江洋	益田高				河上	斐太高	101
50	湊田	西高				野村	益田高	102
51	樋口	神岡中				田村	丹生川中	103
52	細野	益田ク				田中	東海郵政	104

第26回飛騨卓球選手権大会 H15.12.22 NA

一般女子シングルス

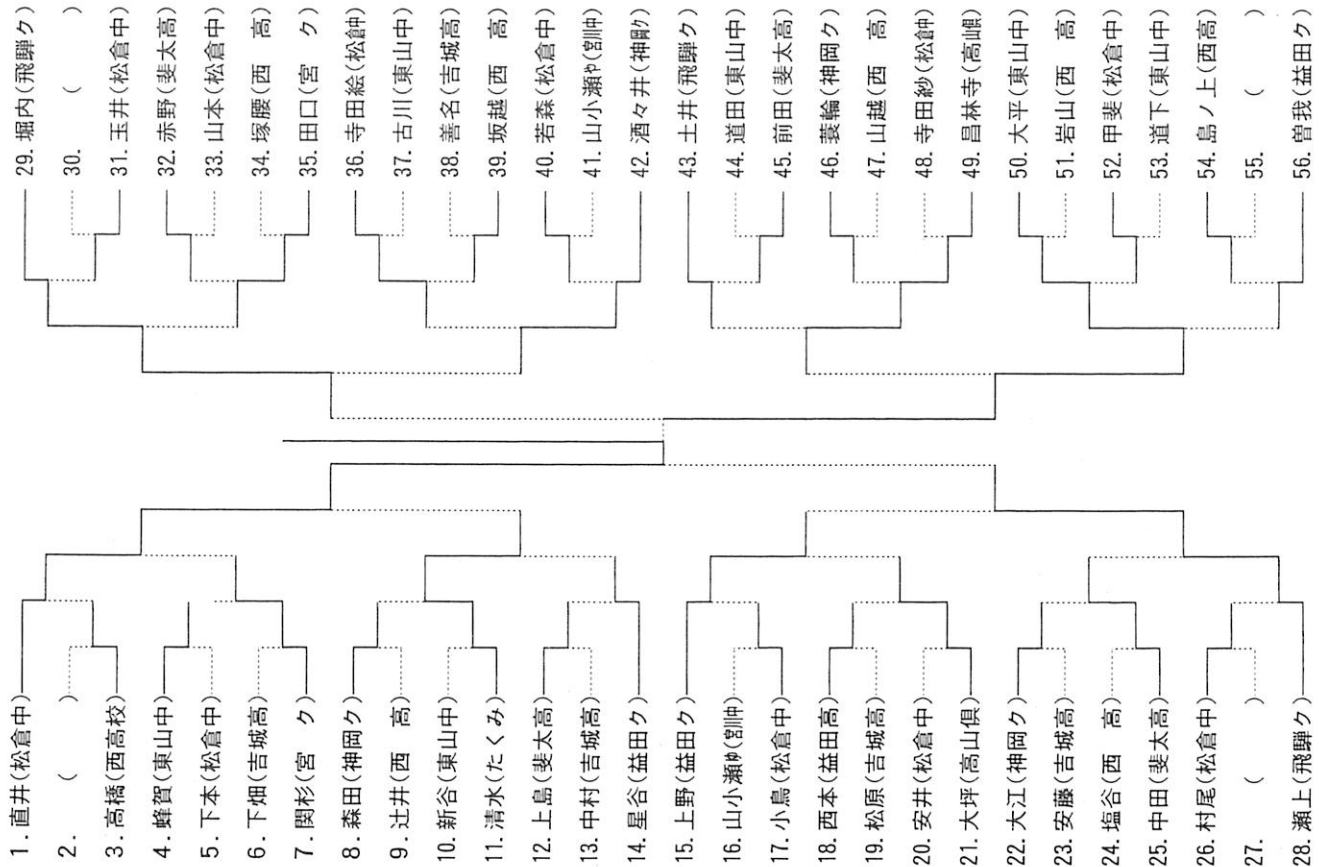

第26回飛騨卓球選手権大会 H15.12.22 NA

混合ダブルス

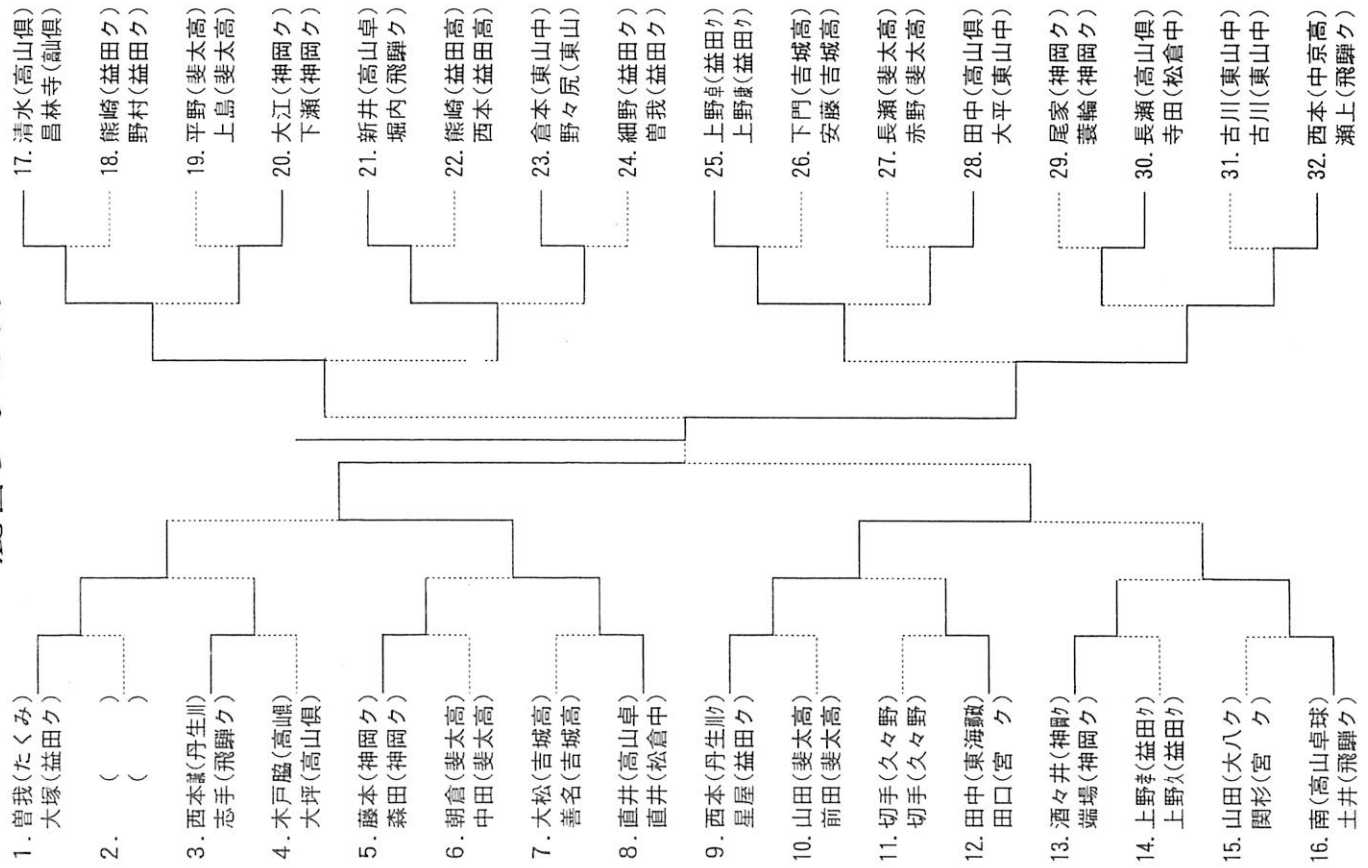

### 第26回 飛騨卓球選手権大会

高山ビックアリーナ

#### 一般女子ダブルス

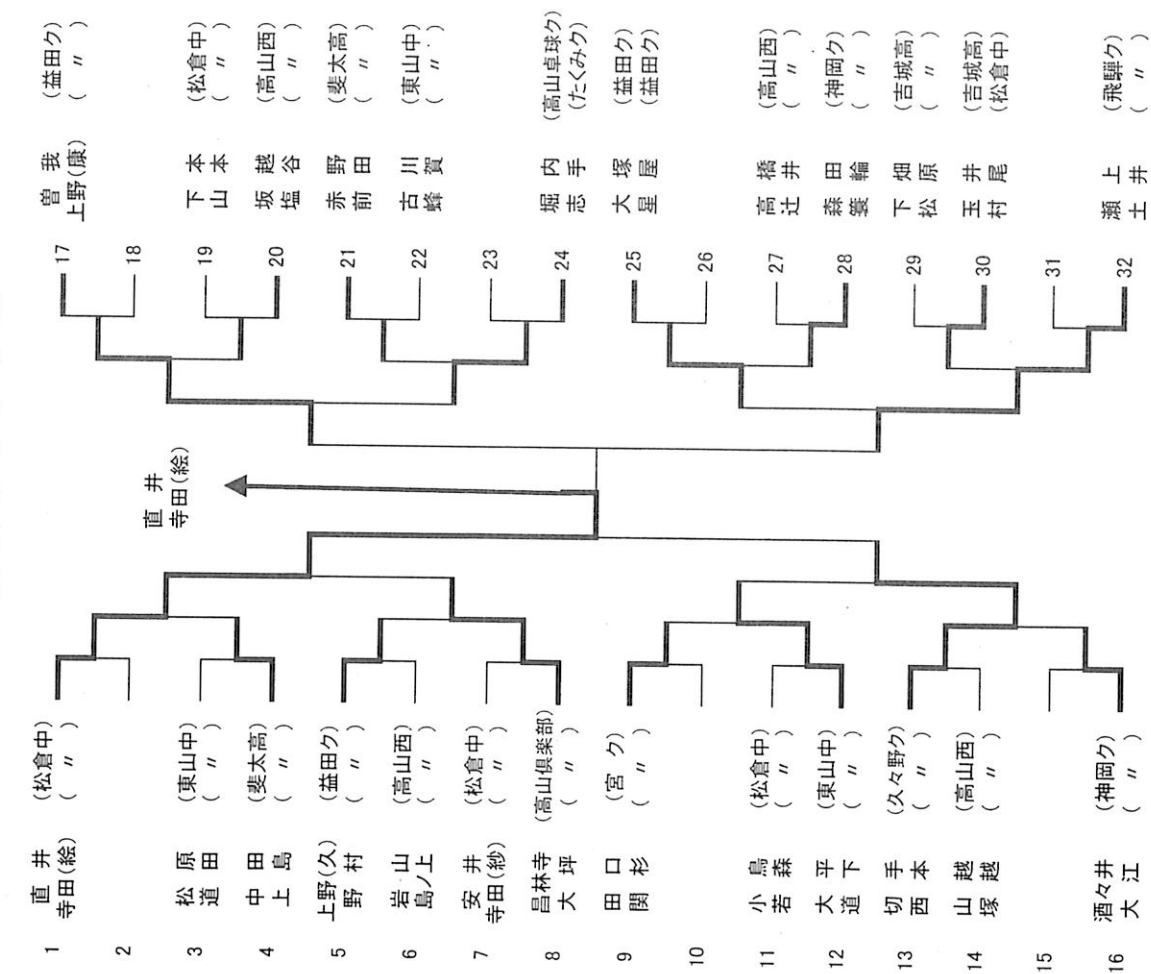

### 第26回 飛騨卓球選手権大会

高山ビックアリーナ

#### 一般男子ダブルス

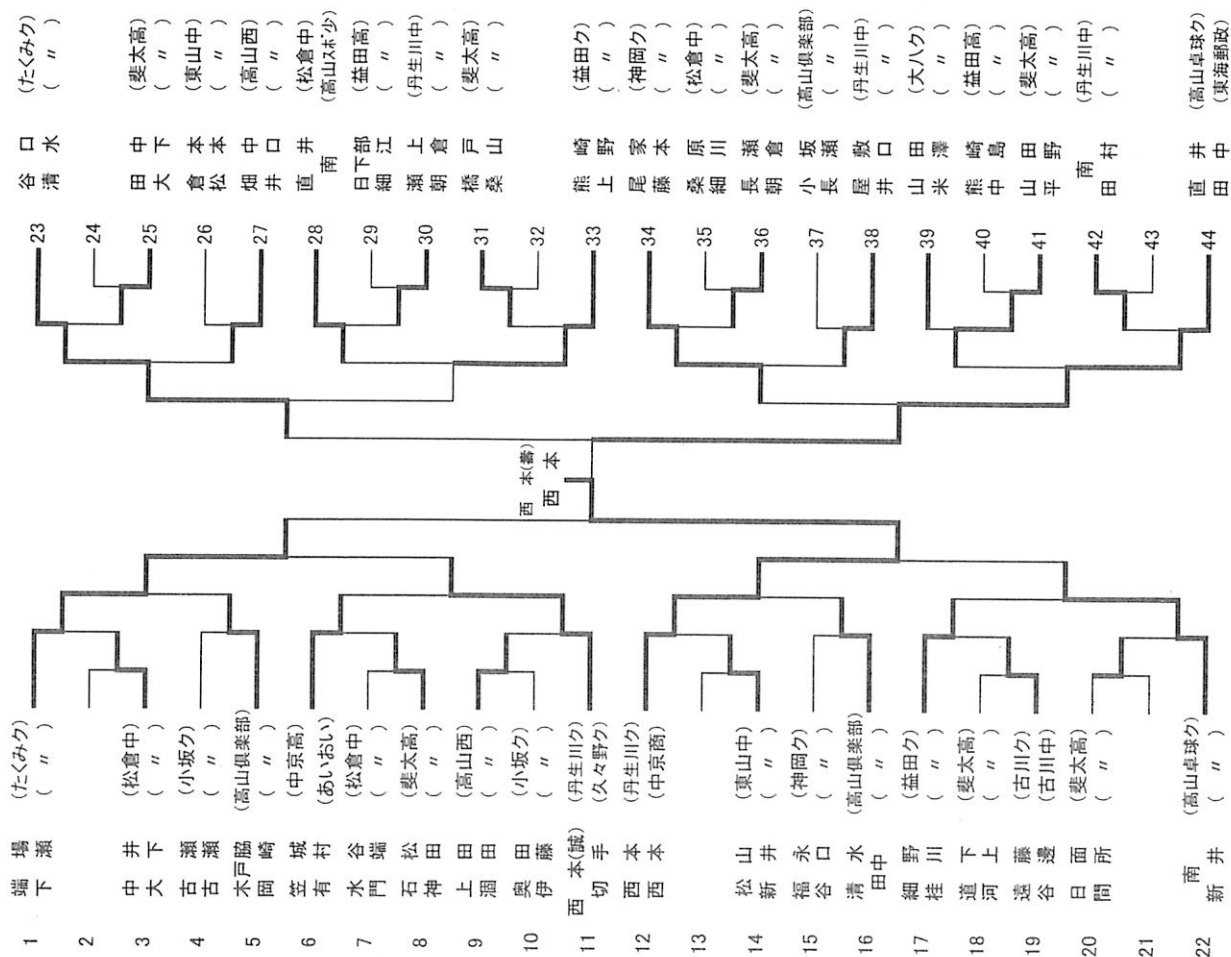

第26回飛騨卓球選手権大会

平成14年12月22日(日)  
会場 福富川ビレッジ

男子30歳以上シングルス

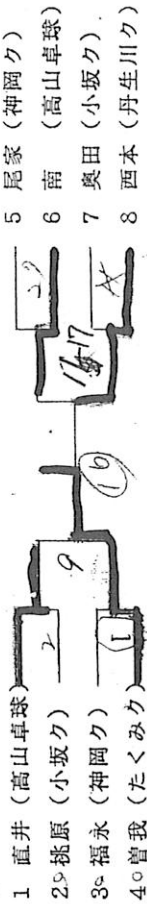

- 5 尾家 (神岡ク)
- 6 南 (高山卓球)
- 7 奥田 (小坂ク)
- 8 西本 (丹生川ク)

男子45歳以上シングルス

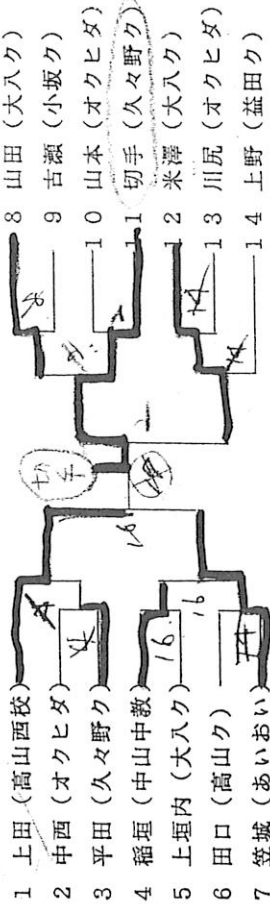

- 9 古瀬 (小坂ク)
- 10 山本 (オクヒダ)
- 11 切手 (久々野ク)
- 12 米澤 (大八ク)
- 13 川尻 (オクヒダ)
- 14 上野 (益田ク)

レディース (女子30歳以上) シングルス

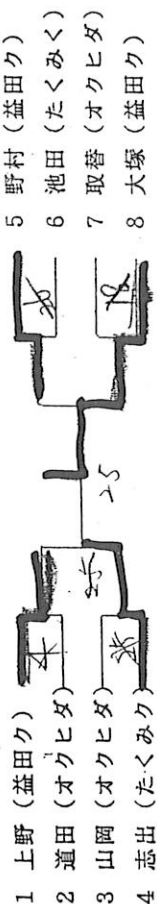

- 5 野村 (益田ク)
- 6 池田 (たくみク)
- 7 取替 (オクヒダ)
- 8 大塚 (益田ク)

小学生男子シングルス

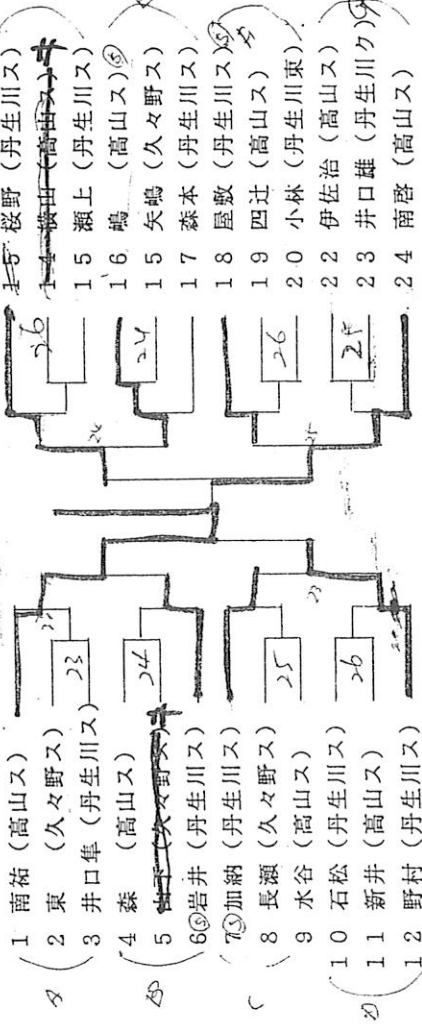

- 13 瀬上 (丹生川ス)
- 14 田中 (久々野ス)
- 15 島田 (久々野ス)
- 16 清水愛 (久々野ス)
- 17 清水里 (久々野ス)
- 18 奥田 (丹生川東)
- 19 松下 (久々野ス)
- 20 加藤 (丹生川ス)
- 21 谷本 (久々野ス)

小学生女子シングルス

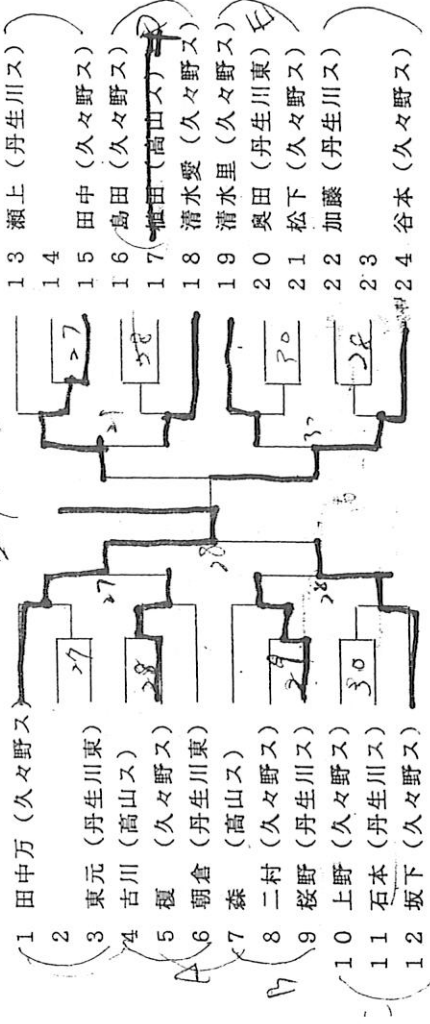

- 13 瀬上 (丹生川ス)
- 14 田中 (久々野ス)
- 15 島田 (久々野ス)
- 16 清水愛 (久々野ス)
- 17 清水里 (久々野ス)
- 18 奥田 (丹生川東)
- 19 松下 (久々野ス)
- 20 加藤 (丹生川ス)
- 21 谷本 (久々野ス)



カデット男子シングルス①

1 直	井	倉	中	105 南	井	村	中	120 田	南	田	中	132 水	下	部	中	91 日	村	中	143 田	南	田	中	156 谷
2 伊	藤	(松)	(朝)	106 横	崎	(松)	(松)	121 今	崎	(松)	(松)	133 叭	田	近	(竹)	阿	(松)	(松)	144 池	下	(清)	(清)	155 片
3 坂	下	(朝)	(古)	107 田	平	(神)	(古)	122 牧	平	(神)	(古)	134 中	田	藤	(清)	阿	(松)	(古)	145 倉	ヶ	(清)	(清)	156 谷
4 岩	佐	(古)	(神)	108 古	田	(古)	(日)	123 森	田	(古)	(日)	135 塩	越	采	(古)	大	(古)	(古)	146 山		(古)	(古)	
5 古	田	(神)	(朝)	109 松	下	(日)	(清)	124 酒	下	(朝)	(清)	136 神	戸	嶋	(高)	中	(古)	(古)	147 米		(高)	(高)	
6 今	下	(朝)	(古)	110 坂	口	(朝)	(清)	125 岩	口	(朝)	(清)	137 西	野	田	(日)	言	(古)	(古)	148 井		(日)	(日)	
7 木	橋	(古)	(松)	111 朝	下	(東)	(東)	126 古	下	(東)	(東)	138 岩	内	林	(日)	吉	(古)	(古)	149 坂		(日)	(日)	
8 高	下	(松)	(古)	112 黒	瀬	(竹)	(竹)	127 渡	瀬	(竹)	(竹)	139 細	野	野	(古)	都	(古)	(古)	150 森		(古)	(古)	
9 木	下	(久)	(久)	113 船	口	(久)	(久)	128 水	口	(久)	(久)	140 伊	井	淵	(古)	90	(古)	(古)	151 小		(古)	(古)	
10 木	下	(清)	(清)	114 前	田	(神)	(神)	129 大	田	(神)	(神)	141 船	田	木	(久)	91 日	(久)	(久)	152 水		(久)	(久)	
11 松	下	(東)	(東)	115 徳	田	(神)	(神)	130 門	下	(神)	(神)	142	下	口	(松)	92 阿	(松)	(松)	153 三		(松)	(松)	
12 野	下	(東)	(東)	116 埜	下	(朝)	(朝)	131 瀬	下	(朝)	(朝)	143 田	野	本	(神)	93 後	(朝)	(朝)	154 西		(神)	(神)	
13 古	下	(松)	(松)	117 河	川	(日)	(日)	132 水	川	(日)	(日)	144 池	野	口	(神)	94 大	(日)	(日)	155 西		(神)	(神)	
14 今	下	(丹)	(丹)	118 立	村	(丹)	(丹)	133 叭	村	(丹)	(丹)	145 倉	井	本	(丹)	95 中	(丹)	(丹)	156 谷		(丹)	(丹)	
15 吉	下	(丹)	(丹)	119	敷	(丹)	(丹)	134 中	村	(丹)	(丹)	146 山	井	口	(丹)	96 吉	(丹)	(丹)			(丹)	(丹)	
16 長	下	(丹)	(丹)	120 田	敷	(丹)	(丹)	135 塩	村	(丹)	(丹)	147 米	井	本	(丹)	97 中	(丹)	(丹)			(丹)	(丹)	
17 倉	下	(丹)	(丹)	121 今	敷	(丹)	(丹)	136 神	村	(丹)	(丹)	148 井	井	口	(丹)	98 柿	(丹)	(丹)			(丹)	(丹)	
18 倉	下	(丹)	(丹)	122 牧	敷	(丹)	(丹)	137 西	村	(丹)	(丹)	149 坂	井	口	(丹)	99 鬼	(丹)	(丹)			(丹)	(丹)	
19 山	下	(丹)	(丹)	123 森	敷	(丹)	(丹)	138 岩	村	(丹)	(丹)	150 森	井	口	(丹)	100 黒	(丹)	(丹)			(丹)	(丹)	
20 和	下	(丹)	(丹)	124 酒	敷	(丹)	(丹)	139 細	村	(丹)	(丹)	151 小	井	口	(丹)	101 山	(丹)	(丹)			(丹)	(丹)	
21 奥	下	(丹)	(丹)	125 岩	敷	(丹)	(丹)	140 伊	村	(丹)	(丹)	152 水	井	口	(丹)	102 中	(丹)	(丹)			(丹)	(丹)	
22 奥	下	(丹)	(丹)	126 古	敷	(丹)	(丹)	141 船	村	(丹)	(丹)	153 三	井	口	(丹)	103 大	(丹)	(丹)			(丹)	(丹)	
23 袖	下	(丹)	(丹)	127 渡	敷	(丹)	(丹)	142	村	(丹)	(丹)	154 西	井	口	(丹)	104 井	(丹)	(丹)			(丹)	(丹)	
24 河	下	(丹)	(丹)	128 水	敷	(丹)	(丹)	143 田	村	(丹)	(丹)	155 片	井	口	(丹)		(丹)	(丹)			(丹)	(丹)	
25 岩	下	(丹)	(丹)	129 大	敷	(丹)	(丹)	144 池	村	(丹)	(丹)	156 谷	井	口	(丹)		(丹)	(丹)			(丹)	(丹)	
26 朝	下	(丹)	(丹)	130 門	敷	(丹)	(丹)	145 倉	村	(丹)	(丹)		井	口	(丹)		(丹)	(丹)			(丹)	(丹)	
27 荒	下	(丹)	(丹)	131 瀬	敷	(丹)	(丹)	146 山	村	(丹)	(丹)		井	口	(丹)		(丹)	(丹)			(丹)	(丹)	
28 蛭	下	(丹)	(丹)	132 水	敷	(丹)	(丹)	147 米	村	(丹)	(丹)		井	口	(丹)		(丹)	(丹)			(丹)	(丹)	
29 蛭	下	(丹)	(丹)	133 叭	敷	(丹)	(丹)	148 井	村	(丹)	(丹)		井	口	(丹)		(丹)	(丹)			(丹)	(丹)	
30 柿	下	(丹)	(丹)	134 中	敷	(丹)	(丹)	149 坂	村	(丹)	(丹)		井	口	(丹)		(丹)	(丹)			(丹)	(丹)	
31 船	下	(丹)	(丹)	135 塩	敷	(丹)	(丹)	150 森	村	(丹)	(丹)		井	口	(丹)		(丹)	(丹)			(丹)	(丹)	
32 猪	下	(丹)	(丹)	136 神	敷	(丹)	(丹)	151 小	村	(丹)	(丹)		井	口	(丹)		(丹)	(丹)			(丹)	(丹)	
33 猪	下	(丹)	(丹)	137 西	敷	(丹)	(丹)	152 水	村	(丹)	(丹)		井	口	(丹)		(丹)	(丹)			(丹)	(丹)	
34 橋	下	(丹)	(丹)	138 岩	敷	(丹)	(丹)	153 三	村	(丹)	(丹)		井	口	(丹)		(丹)	(丹)			(丹)	(丹)	
35 井	下	(丹)	(丹)	139 細	敷	(丹)	(丹)	154 西	村	(丹)	(丹)		井	口	(丹)		(丹)	(丹)			(丹)	(丹)	
36 片	下	(丹)	(丹)	140 伊	敷	(丹)	(丹)	155 片	村	(丹)	(丹)		井	口	(丹)		(丹)	(丹)			(丹)	(丹)	
37 藤	下	(丹)	(丹)	141 船	敷	(丹)	(丹)	156 谷	村	(丹)	(丹)		井	口	(丹)		(丹)	(丹)			(丹)	(丹)	
38	下	(丹)	(丹)	142	敷	(丹)	(丹)		村	(丹)	(丹)		井	口	(丹)		(丹)	(丹)			(丹)	(丹)	
39 野	下	(丹)	(丹)	143 田	敷	(丹)	(丹)		村	(丹)	(丹)		井	口	(丹)		(丹)	(丹)			(丹)	(丹)	
40 小	下	(丹)	(丹)	144 池	敷	(丹)	(丹)		村	(丹)	(丹)		井	口	(丹)		(丹)	(丹)			(丹)	(丹)	
41 山	下	(丹)	(丹)	145 倉	敷	(丹)	(丹)		村	(丹)	(丹)		井	口	(丹)		(丹)	(丹)			(丹)	(丹)	
42 早	下	(丹)	(丹)	146 山	敷	(丹)	(丹)		村	(丹)	(丹)		井	口	(丹)		(丹)	(丹)			(丹)	(丹)	
43 阪	下	(丹)	(丹)	147 米	敷	(丹)	(丹)		村	(丹)	(丹)		井	口	(丹)		(丹)	(丹)			(丹)	(丹)	
44 溝	下	(丹)	(丹)	148 井	敷	(丹)	(丹)		村	(丹)	(丹)		井	口	(丹)		(丹)	(丹)			(丹)	(丹)	
45 中	下	(丹)	(丹)	149 坂	敷	(丹)	(丹)		村	(丹)	(丹)		井	口	(丹)		(丹)	(丹)			(丹)	(丹)	
46 水	下	(丹)	(丹)	150 森	敷	(丹)	(丹)		村	(丹)	(丹)		井	口	(丹)		(丹)	(丹)			(丹)	(丹)	
47 南	下	(丹)	(丹)	151 小	敷	(丹)	(丹)		村	(丹)	(丹)		井	口	(丹)		(丹)	(丹)			(丹)	(丹)	
48 澤	下	(丹)	(丹)	152 水	敷	(丹)	(丹)		村	(丹)	(丹)		井	口	(丹)		(丹)	(丹)			(丹)	(丹)	
49 小	下	(丹)	(丹)	153 三	敷	(丹)	(丹)		村	(丹)	(丹)		井	口	(丹)		(丹)	(丹)			(丹)	(丹)	
50 牛	下	(丹)	(丹)	154 西	敷	(丹)	(丹)		村	(丹)	(丹)		井	口	(丹)		(丹)	(丹)			(丹)	(丹)	
51	下	(丹)	(丹)	155 片	敷	(丹)	(丹)		村	(丹)	(丹)		井	口	(丹)		(丹)	(丹)			(丹)	(丹)	
52 溝	下	(丹)	(丹)	156 谷	敷	(丹)	(丹)		村	(丹)	(丹)		井	口	(丹)		(丹)	(丹)			(丹)	(丹)	

カデット男子シングルス②

157 住	家	住	中	157 住	嶋	住	中	183 戸	嶋	住	中	195 渡	嶋	住	中	201 金	嶋	住	中	202 山	嶋	住	中	208 屋
158 枝	木	枝	中	158 枝	嶋	枝	中	184	嶋	枝	中	196 為	嶋	枝	中	203 野	嶋	枝	中	204 青	嶋	枝	中	206 藤
159 瀬	木	瀬	中	159 瀬	嶋	瀬	中	185 木	嶋	瀬	中	197 竹	嶋	瀬	中	204 野	嶋	瀬	中	205 野	嶋	瀬	中	207 藤
160 柿	木	柿	中	160 柿	嶋	柿	中	186 岡	嶋	柿	中	198 古	嶋	柿	中	205 野	嶋	柿	中	206 藤	嶋	柿	中	207 藤
161 田	木	田	中	161 田	嶋	田	中	187 岩	嶋	田	中	199 肥	嶋	田	中	206 藤	嶋	田	中	207 藤	嶋	田	中	208 屋
162 熊	木	熊	中	162 熊	嶋	熊	中	188 今	嶋	熊	中	200 松	嶋	熊	中	207 藤	嶋	熊	中	208 屋	嶋	熊	中	209 藤
163 前	木	前	中	163 前	嶋	前	中	189 辻	嶋	前	中	201 金	嶋	前	中	208 屋	嶋	前	中	209 藤	嶋	前	中	210 藤
164 塩	木	塩	中	164 塩	嶋	塩	中	190 水	嶋	塩	中	202 山	嶋	塩	中	209 藤	嶋	塩	中	210 藤	嶋	塩	中	211 藤
165 上	木	上	中	165 上	嶋	上	中	191 土	嶋	上	中	203 野	嶋	上	中	210 藤	嶋	上	中	211 藤	嶋	上	中	212 藤
166 河	木	河	中	166 河	嶋	河	中	192 曾	嶋	河	中	204 野	嶋	河	中	211 藤	嶋	河	中	212 藤	嶋	河	中	213 藤
167	木		中	167	嶋		中	193 渡	嶋		中	205 野	嶋		中	212 藤	嶋		中	213 藤	嶋		中	214 藤
168 佐	木	佐	中	168 佐	嶋	佐	中	194	嶋	佐	中	206 藤	嶋	佐	中	213 藤	嶋	佐	中	214 藤	嶋	佐	中	215 藤
169 石	木	石	中	169 石	嶋	石	中	195 渡	嶋	石	中	207 藤	嶋	石	中	214 藤	嶋	石	中	215 藤	嶋	石	中	216 藤
170 堀	木	堀	中	170 堀	嶋	堀	中	196 為	嶋	堀	中	208 屋	嶋	堀	中	215 藤	嶋	堀	中	216 藤	嶋	堀	中	217 藤
171	木		中	171	嶋		中	197 竹	嶋		中	209 藤	嶋		中	216 藤	嶋		中	217 藤	嶋		中	218 藤
172 古	木	古	中	172 古	嶋	古	中	198 古	嶋	古	中	210 藤	嶋	古	中	217 藤	嶋	古	中	218 藤	嶋	古	中	219 藤
173 渡	木	渡	中	173 渡	嶋	渡	中	199 肥	嶋	渡	中	211 藤	嶋	渡	中	218 藤	嶋	渡	中	219 藤	嶋	渡	中	220 藤
174 八	木	八	中	174 八	嶋	八	中	200 松	嶋	八	中	212 藤	嶋	八	中	219 藤	嶋	八	中	220 藤	嶋	八	中	221 藤
175 杉	木	杉	中	175 杉	嶋	杉	中	201 金	嶋	杉	中	213 藤	嶋	杉	中	220 藤	嶋	杉	中	221 藤	嶋	杉	中	222 藤
176 下	木	下	中	176 下	嶋	下	中	202 山	嶋	下	中	214 藤	嶋	下	中	221 藤	嶋	下	中	222 藤	嶋	下	中	223 藤
177 谷	木	谷	中	177 谷	嶋	谷	中	203 野	嶋	谷	中	215 藤	嶋	谷	中	2								

カデット女子シングルス (1)

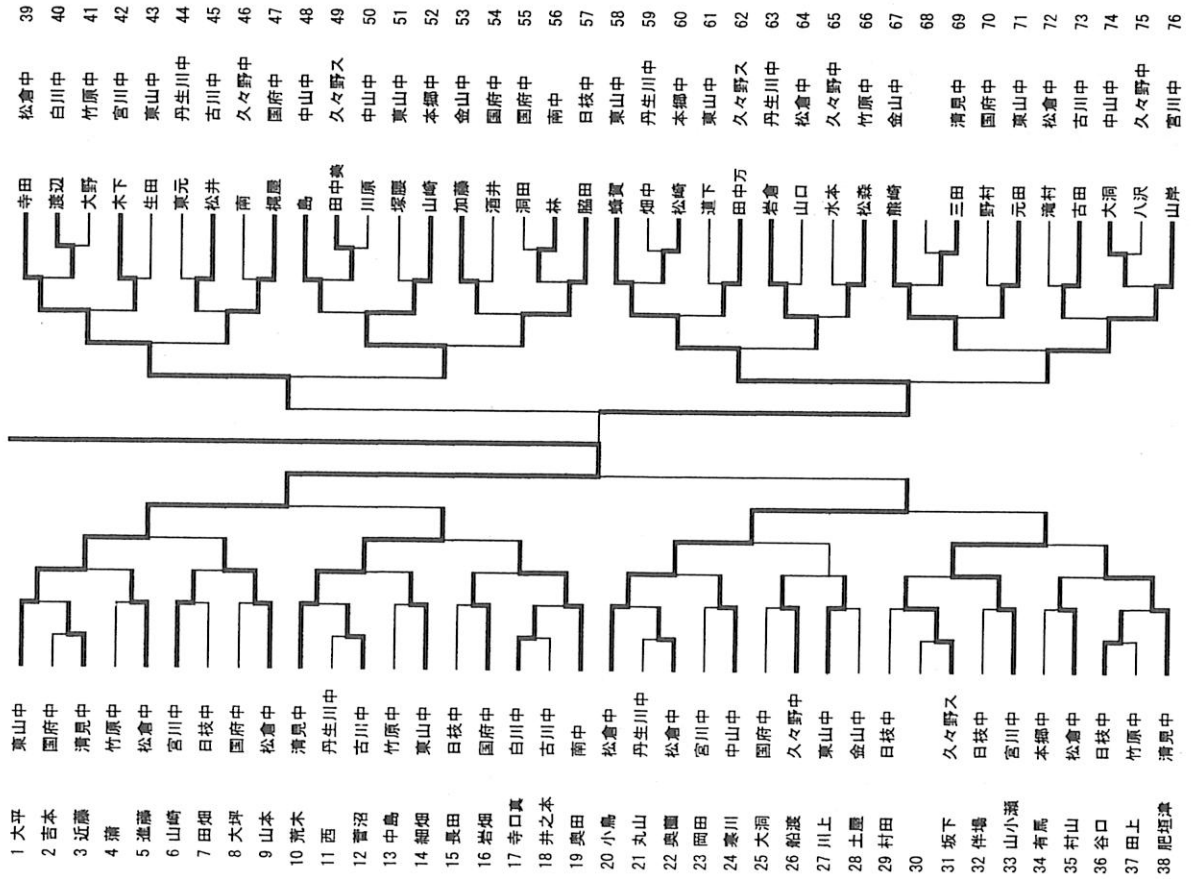

カデット女子シングルス (2)

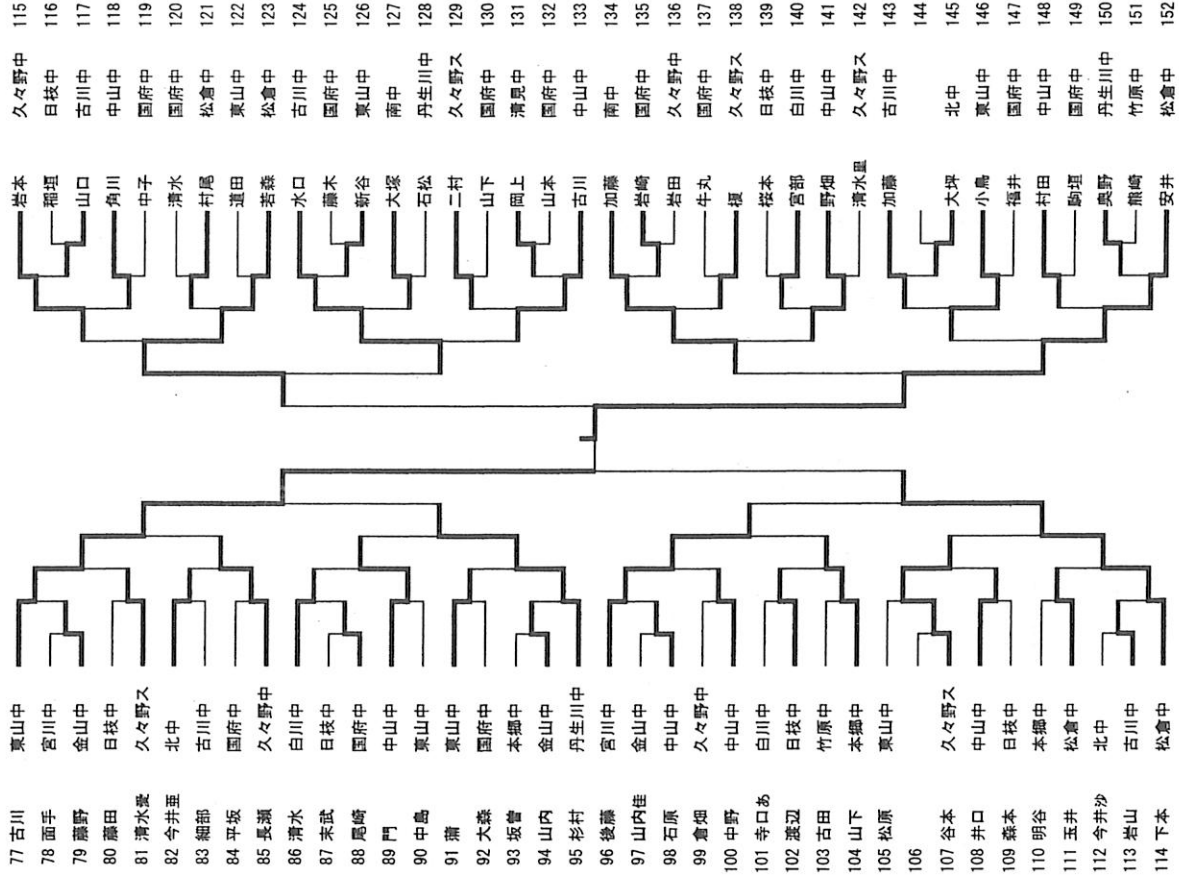

# 第26回 飛騨卓球選手権大会

H14.12.23 福比ガアリーナ

カデット以下男子ダブルス

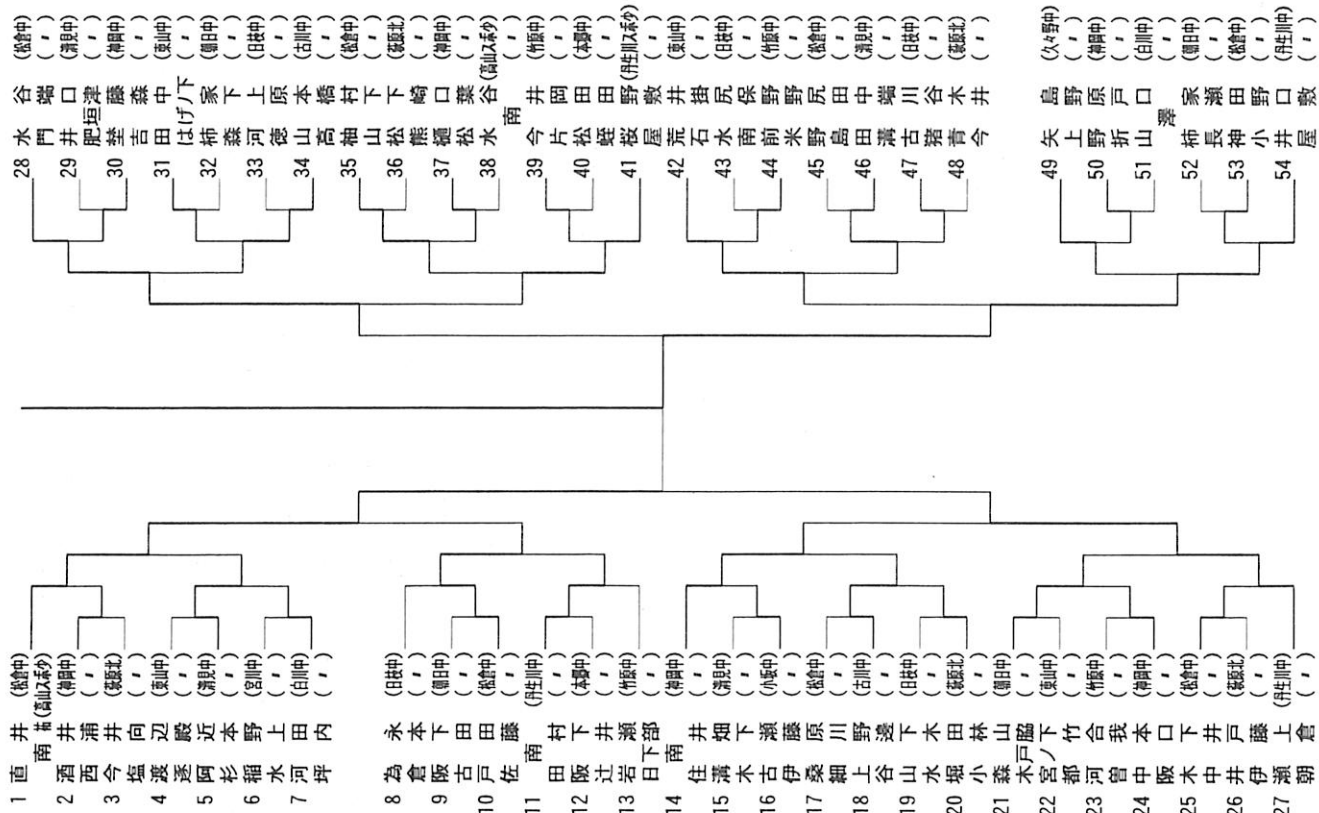

m.t

# 第26回 飛騨卓球選手権大会

カデット 女子ダブルス

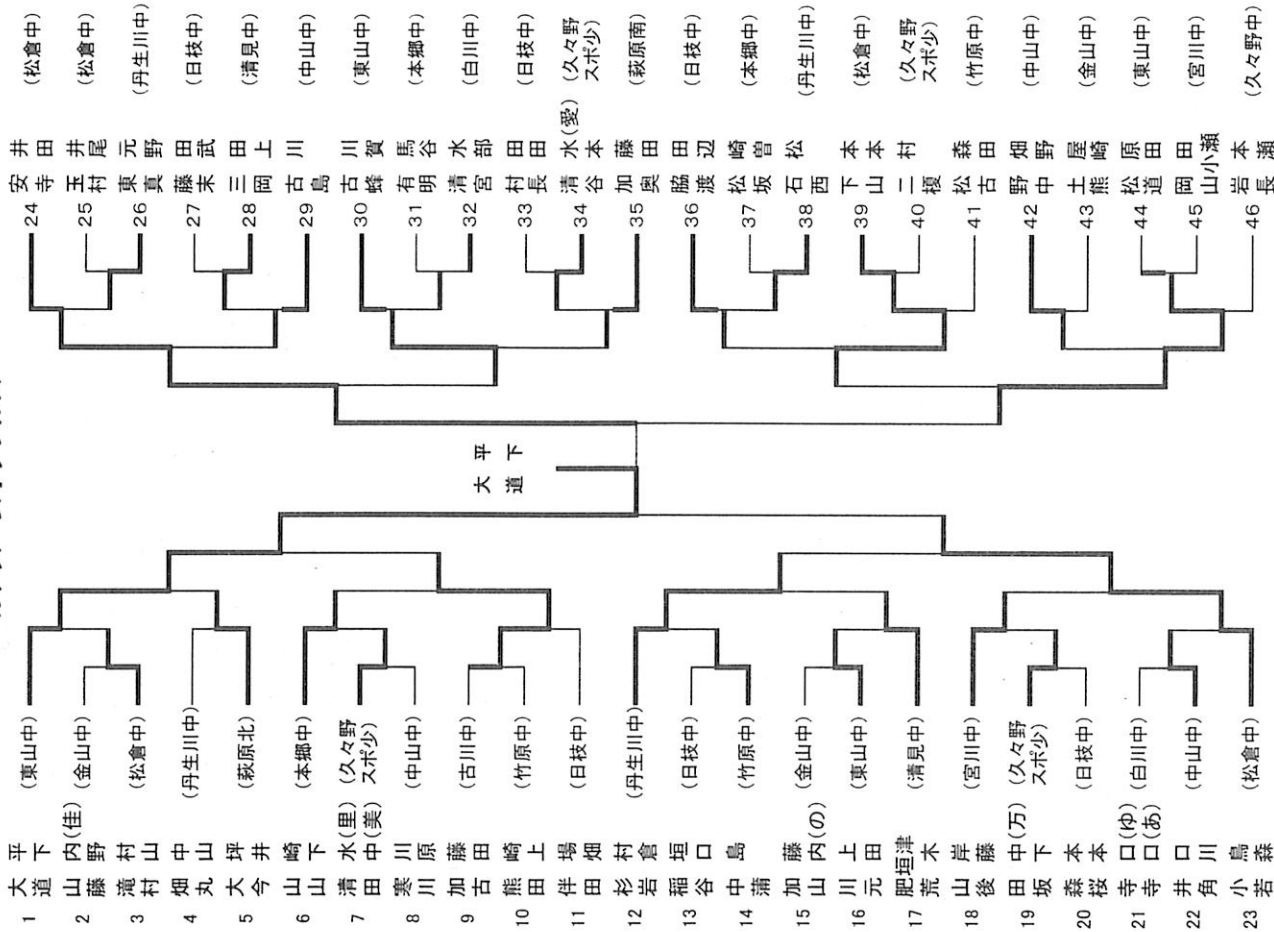

平成14年12月22日  
高山ビッグアリーナ

# 第25回飛騨杯争奪卓球大会

平成15年 3月23日(日)

飛騨高山ビックアリーナ

一般男子シングルス  
加藤(愛工大名電)

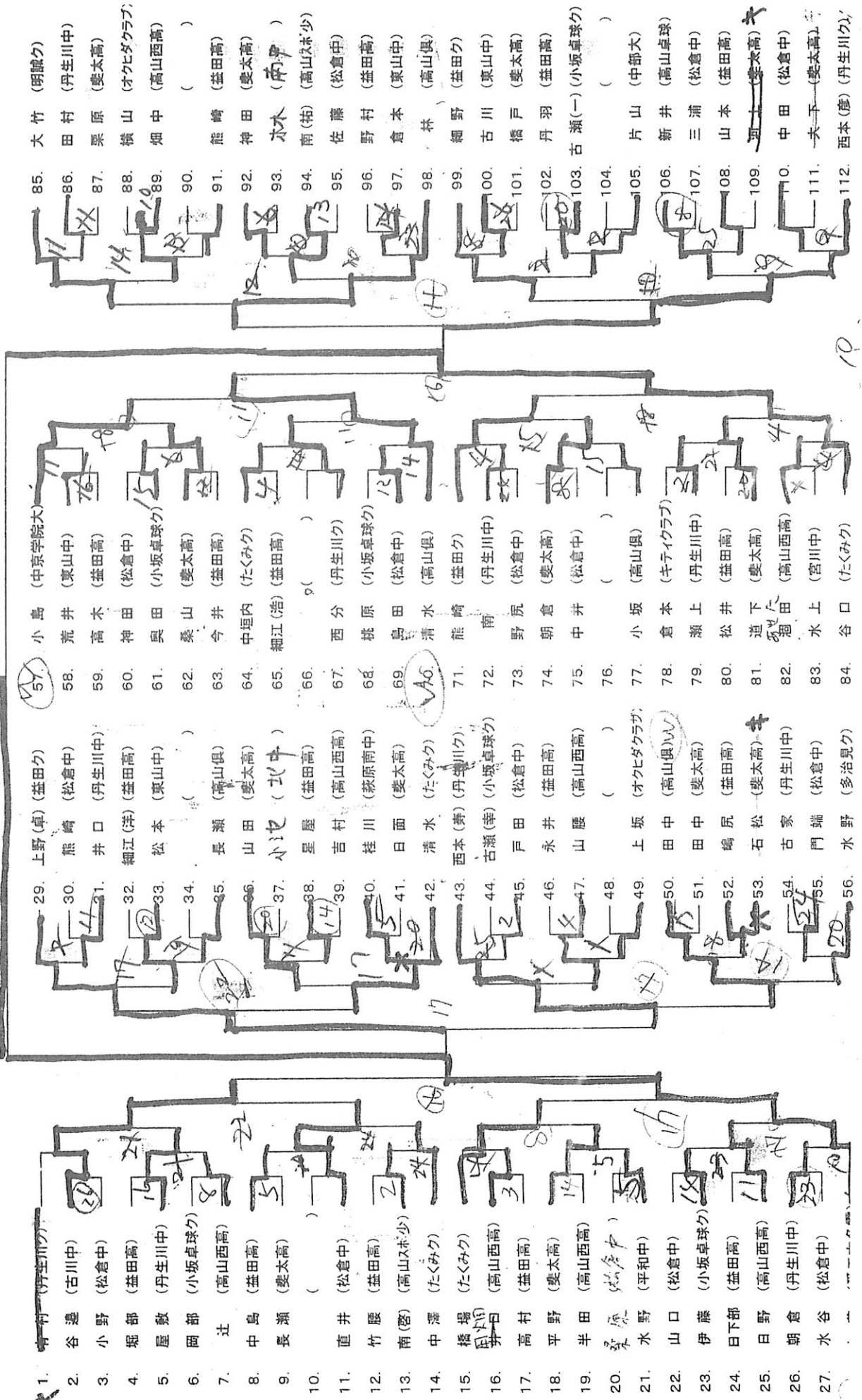

平成15年3月23日

# 第25回 飛騨杯争奪岐阜卓球大会

高山ビッグアリーナ

## 一般女子シングルス

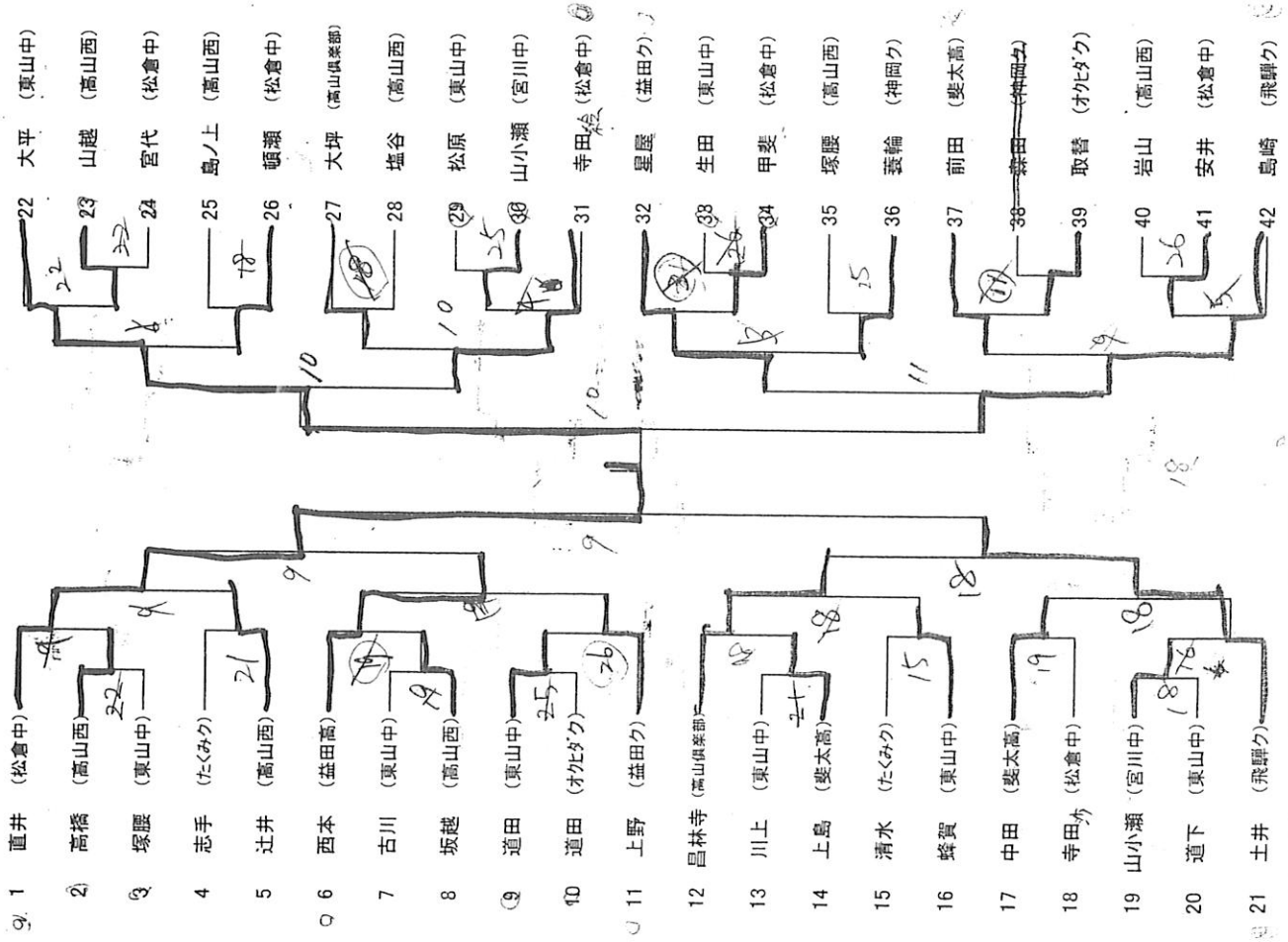

飛騨杯争奪岐阜卓球大会  
平成15年3月23日  
高山ビッグアリーナ

## 男子35歳以上

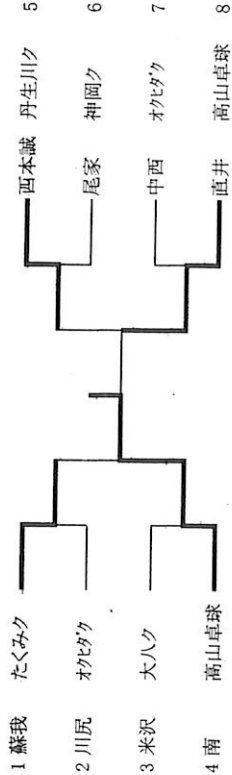

## 男子50歳以上

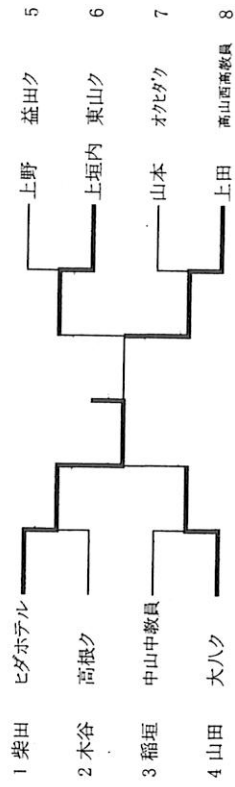

第25回 飛騨杯争奪岐阜卓球大会

平成15年3月23日

高山ビッグアリーナ

男子ダブルス

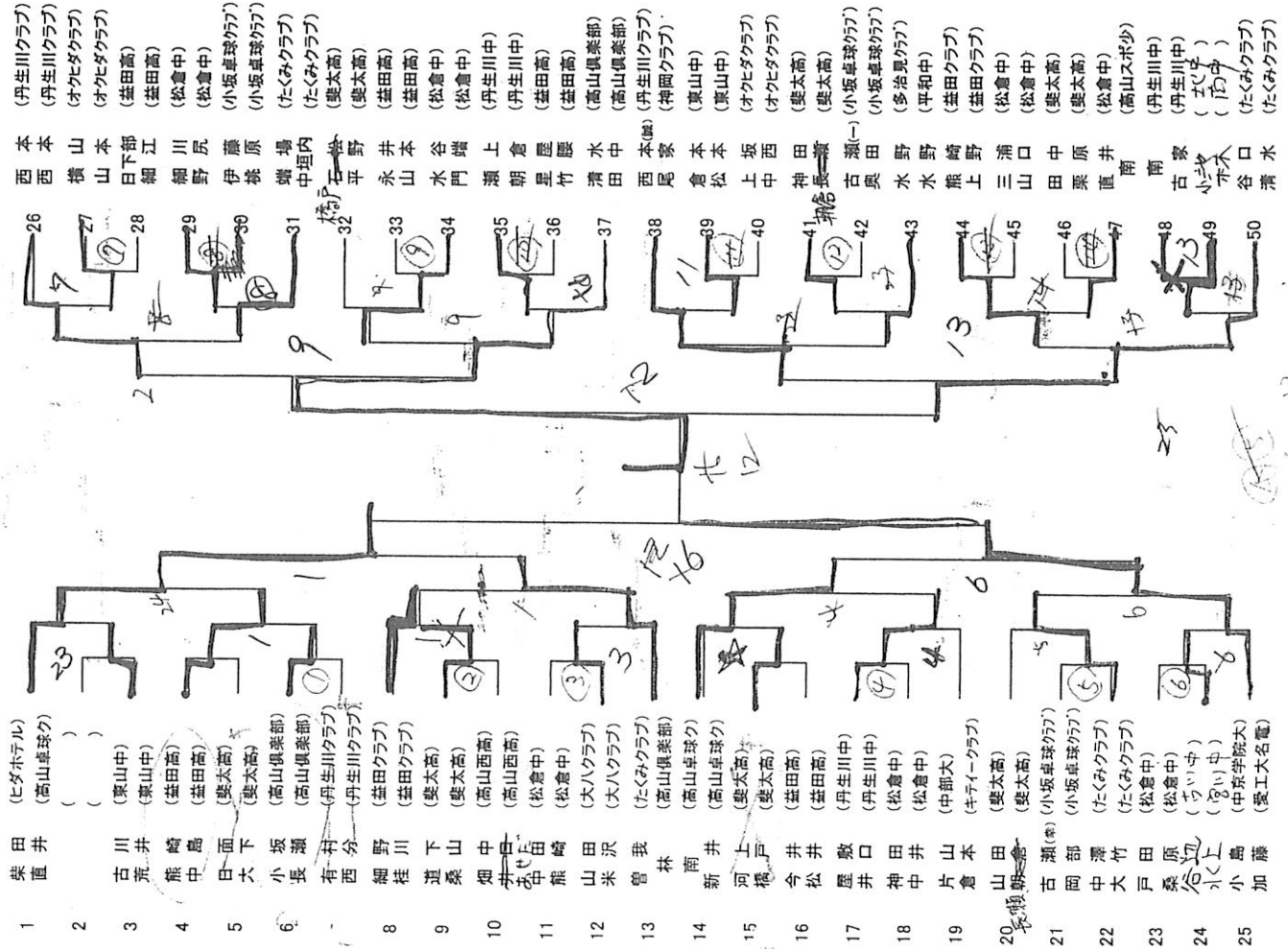

女子ダブルス

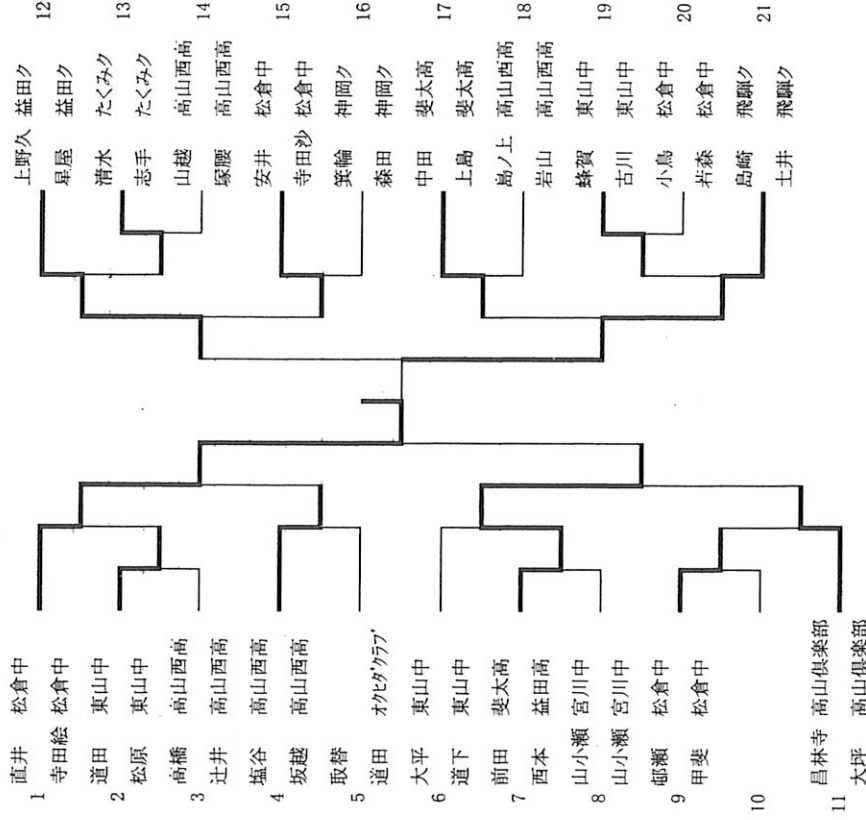

飛騨杯争奪岐阜卓球大会  
平成15年3月23日  
高山ビッグアリーナ

ヤサカ力杯卓球大会  
中学生男子シングルス①

H15.3.21 AM

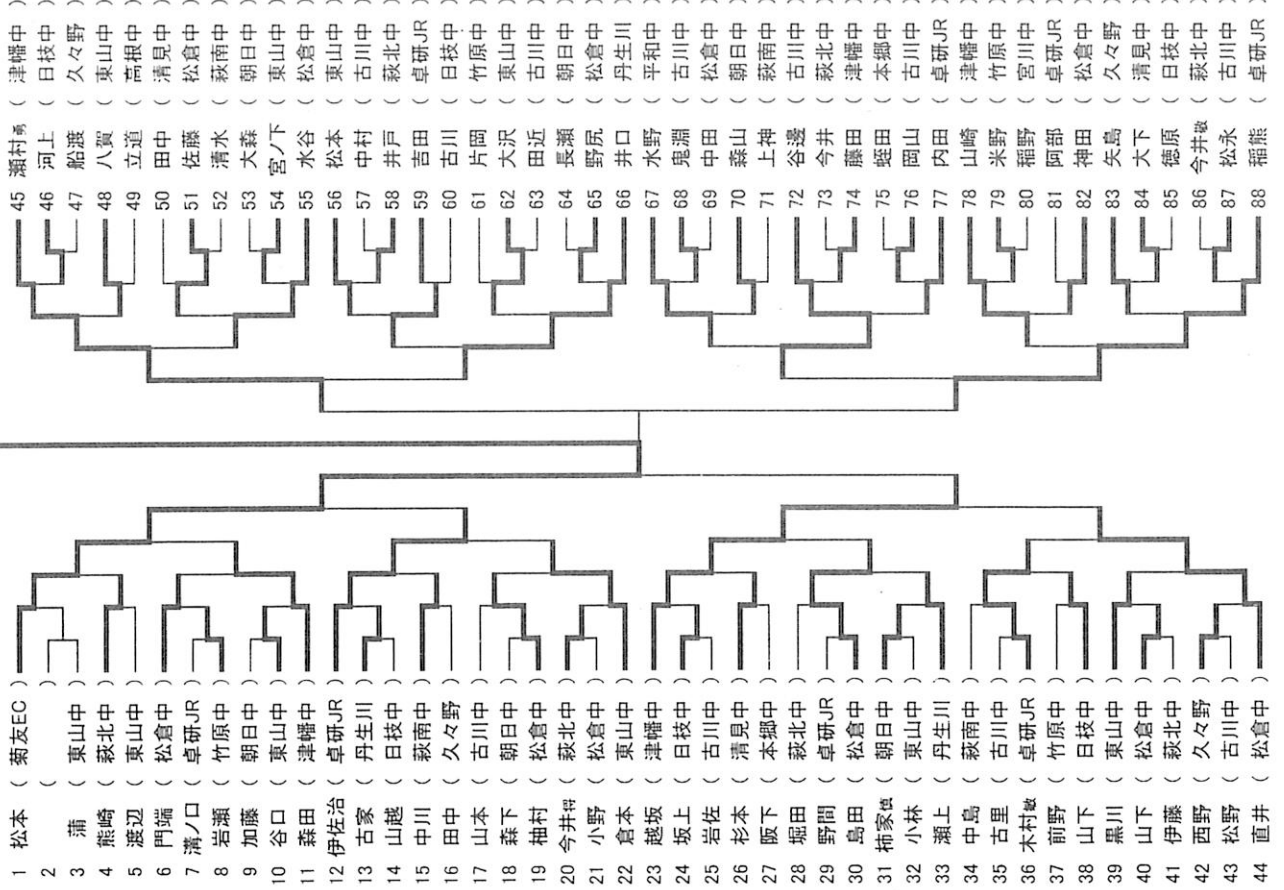

ヤサカ力杯卓球大会  
中学生男子シングルス②

H15.3.21 AM

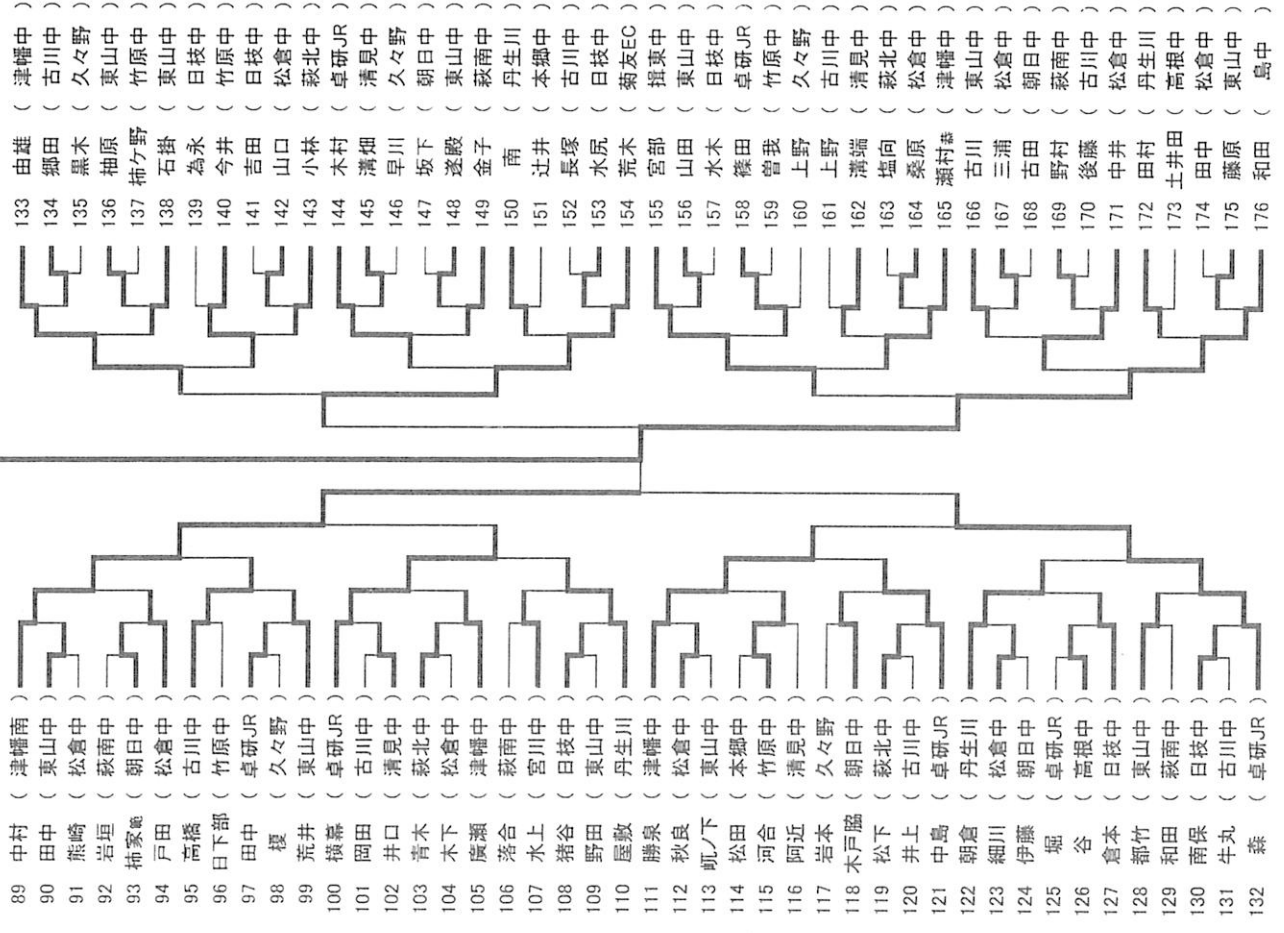

第6回ヤサカ杯争奪卓球大会  
中学生女子シングルス

平成15年3月21日  
飛騨高山ビックアリーナ

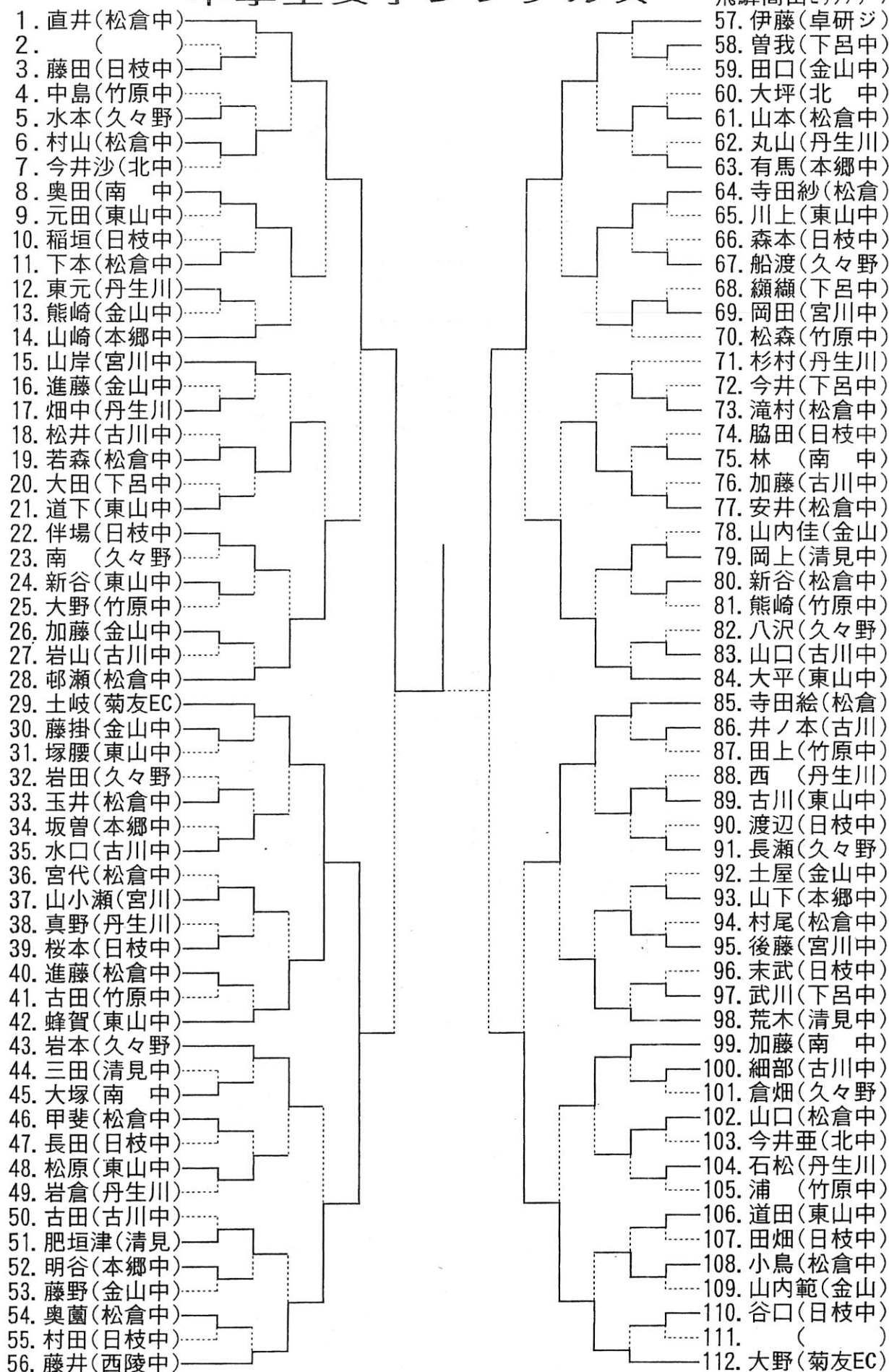



U.S.

平成15年 3月21日(金)  
飛騨高山ビッグアリーナ

# 第6回ヤサカ力杯争奪卓球大会

## 小学生男子シングルス

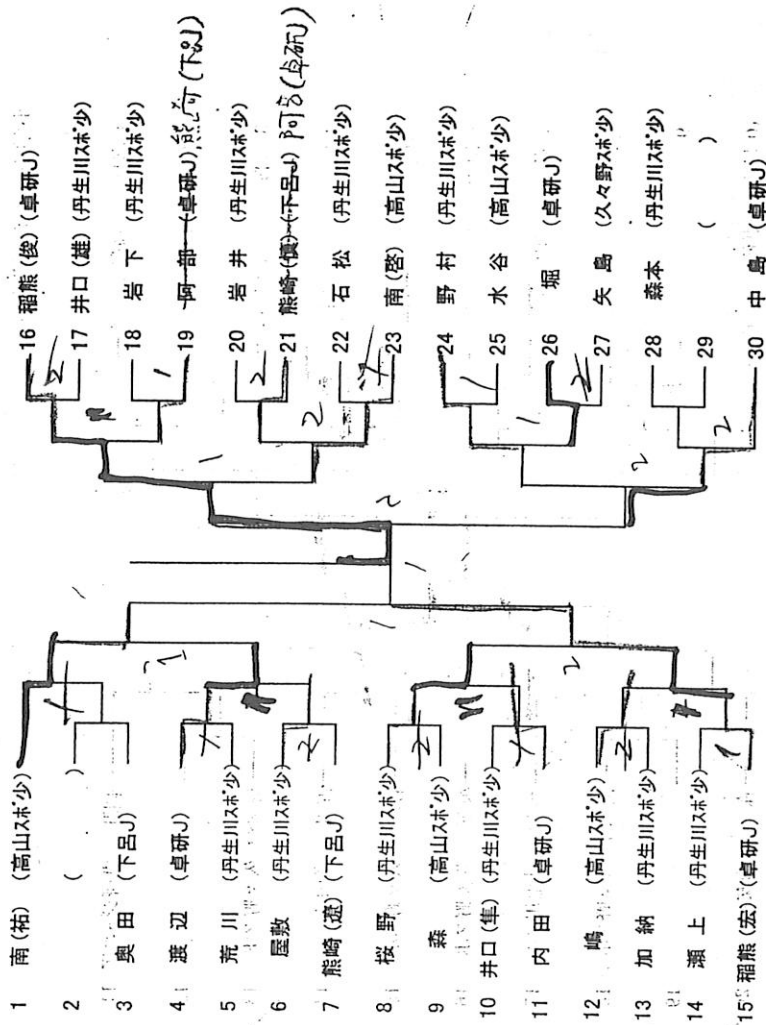

ヤサカ力杯争奪卓球大会  
平成15年3月21日  
高山ビッグアリーナ

## 小学生女子シングルス

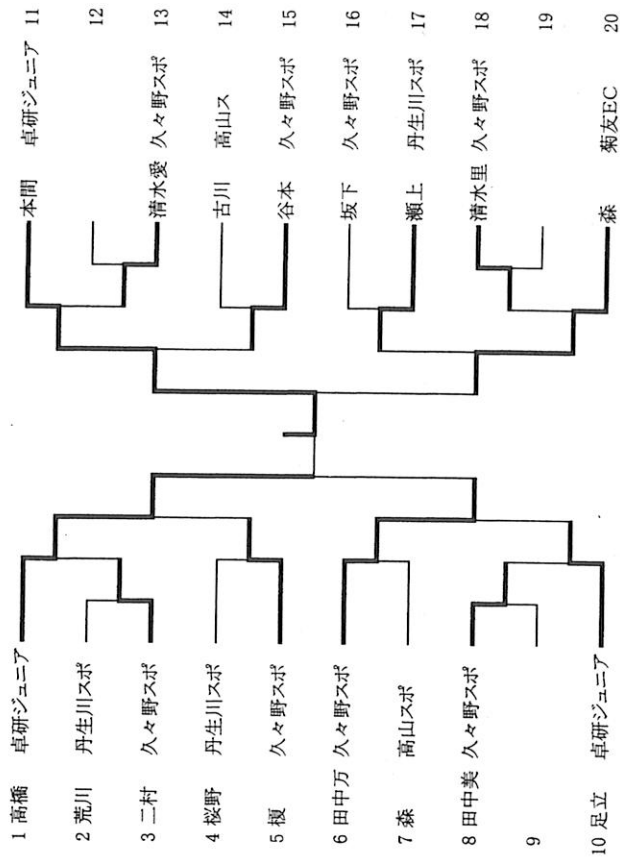

平成 14 年度 飛騨地区高校卓球の記録

7. 20

【地区総体】

- ・男子団体  
予選リーグ  
斐太 2勝0敗 高山西 2勝0敗  
高山工 1勝1敗 吉城 1勝1敗  
益田 0勝2敗 高山 0勝2敗
- ・女子団体  
決勝リーグ  
斐太 4勝0敗 高山西 4勝0敗  
益田 3勝1敗 高山 3勝1敗  
高山工 2勝2敗 高山西 2勝2敗  
吉城 1勝3敗 高山 1勝3敗  
斐太 0勝4敗 高山西 0勝4敗



- 1位 斐太
- 2位 高山西

- 1位 斐太
- 2位 益田

4. 27 5. 3

【全国高校総体 地区予選】

- ・男子団体  
決勝リーグ  
斐太 4勝0敗 高山西 4勝0敗  
高山工 3勝1敗 吉城 3勝1敗  
高山 2勝2敗 高山西 2勝2敗  
益田 1勝3敗 高山 1勝3敗  
斐太 0勝4敗 高山西 0勝4敗
- ・女子団体  
決勝リーグ  
斐太 4勝0敗 高山西 4勝0敗  
益田 3勝1敗 高山 3勝1敗  
高山工 2勝2敗 高山西 2勝2敗  
吉城 1勝3敗 高山 1勝3敗  
斐太 0勝4敗 高山西 0勝4敗

- 1位 斐太
- 2位 高山西

- 1位 斐太
- 2位 益田

【新人大会 地区予選】 11. 10

- ・男子団体  
決勝リーグ  
高山工 4勝0敗 高山西 4勝0敗  
斐太 3勝1敗 吉城 3勝1敗  
高山 2勝2敗 益田 2勝2敗  
益田 1勝3敗 吉城 1勝3敗  
斐太 0勝4敗 高山西 0勝4敗
- ・女子団体  
決勝リーグ  
高山工 4勝0敗 高山西 4勝0敗  
斐太 3勝1敗 吉城 3勝1敗  
高山 2勝2敗 益田 2勝2敗  
益田 1勝3敗 吉城 1勝3敗  
斐太 0勝4敗 高山西 0勝4敗

- 1位 直井(斐)
- 2位 坂本(斐)
- 3位 平野(斐)
- 3位 畑中(西)

- 1位 西本(益)
- 2位 善名(吉)
- 3位 赤野(斐)
- 3位 塚腰(高)

【地区選手権】 1. 25

- ・男子シングルス  
平野(斐) 神田(斐) 田原(工) 田(斐)  
橋本(斐) 瀬田(斐) 山本(西) 山直(工)  
長石(工) 山松(工) 若林(工) 河上(斐)  
山石(斐) 松下(斐) 村(斐) 桑山(斐)  
道田(工) 田(斐) 朝(斐)
- ・女子シングルス  
赤野(斐) 野(斐) 上(斐) 島(斐)  
塚腰(高) 中(斐) 田(斐)  
西(高) 塚(斐) 腰(西)  
前田(斐) 西(斐) 本(益)

- 1位 神田(斐)
- 2位 山郷(工)
- 3位 山田(斐)
- 3位 朝倉(斐)

- 1位 赤野(斐)
- 2位 中前(斐)
- 3位 田田(斐)
- 3位 西本(益)

【県大会】  
ベスト16 斐太、高山西、

・女子シングルス

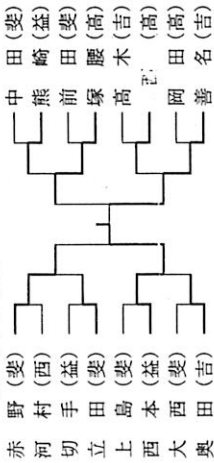

【県大会】  
ベスト16 斐太、高山西、

・男子シングルス

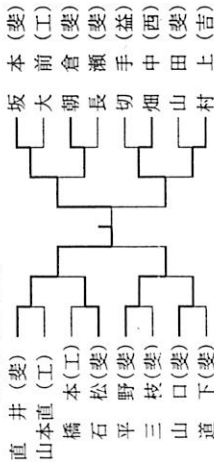

## 訪日団を迎えて

飛 驒 卓 球 連 盟  
会 長 平 田 吉 憲

平成14年10月17日(木)～21(月)の間、中国杭州卓球協会一行を迎え、有意義な時を無事終える事ができ、関係者各位とこの交流に対し、ご理解ご協力をして下さった方々に感謝の気持ちで一杯です。

相互の交流は15回目を迎え、訪中に対しても細心の計画を立てて、出発するものの、迎え入れる事に対しては、それこそ万全を期す為に、細心の気配りと計画を立てて行動を取らなくてはなりません。

幸い、今回も何事もなく無事終了する事が出来ましたが、中国団の要望に対して右往左往する事もありました。

大人7人、学生2人の訪中で、その内2名は、2回目、3回目の訪日であり、少しは勝手も理解はしつつも・・・この交流の持つ意義を大切にして精力的に協力をしていただく事ができました。

特に講習会においては、一人、ひとりに目を配っての指導と一球一球の大切さ、そして生きた球の打ち方等、レベルの違いに驚くばかりです。

団体戦の大会においても席調に勝ち進み、日程の都合上 途中棄権を余儀なくされ「ガッカリ」する所もありましたが、それでも疲れも見せず笑顔で帰路に着きました。

いつも思う事ですが、大人もさる事ながら学生の「ハングリー精神」のすばらしさには改めて感心致します。

練習環境に恵まれている日本の利を生かし、こうした生きた教材をもっと生かしての活動が必要に思います。

これからも、相互に交流を深め卓球の奥深くまで丸くて長い活動を続けて生きたいものです。

中国杭州市卓球隊 来日交流 /H14.10.17~10.21



# 秋の夜長のミステリ～

飛驒卓球連盟  
国際交流委員長 藤木哲彦

卓球の本になんでミステリーじゃいと怒る人。あるいは、ちょっと不気味な話の嫌いな人は、さっさとこのページはめくって次にいって下さい。

それは昨年9月のある日、高山市文化会館会議室での事でした。いよいよ10月に中国杭州市の卓球チームを迎えるにあたっての打ち合せに連盟の役員が集まりました。

ふと向かい側を見ると年は40才位、髪の色は、やや茶髪でスレンダーな美しい女性が座っているんです。

ダレだったかなぁ。中国語の通訳に頼んだ人か、益田郡の大塚さんと親しげに話してるので、もしかしたら益田郡選出の新しい役員かもしれん。そうすると、なおさら「連盟の役員の顔も知らんのかアホ」なんて言われかねんのでヘタに周りに聞く訳にもいかん。

あとから聞いたら皆、同じようなことを考えていたらしい。

そうこうするうちに2時間程の会議が終わり、細野理事長が何かの景品が余ったのか、ボールペンを配ってくれた。

その女性も、礼を言って受け取ると、スイッと帰ってしまった。で、その後の話。

「ありゃあダレよ」モタモタと残った数名が首をかしげる。

「大塚さんと、このスケジュールはハードですねえ、なんて楽しそうにしゃべってたが益田の人でないのか」

「いや、さっき聞いたら知らんて言っとった。あの人は誰とでもすぐ仲よくなるでなあ。

吉城郡の人じゃないのって言いよったけど」違う。吉城郡でも高山市でも大野郡でもない。通訳でもない。

先に帰った役員に片っ端から携帯電話を掛けるが、誰も知らない、つれないお返事。

そこで、さまざまな憶測が飛びかいました。

その1 会議を間違えて出るに出られず、そのまましばっくって座っていた。

その2 勝手に入り込んで人様の会議を聞いてゆく会議ジャック。

その3 頭の中が変な人。

その4 幽霊

極付け 「飛驒卓球連盟の体制があまりにもしっかりしとるもんで、さぐりを入れに来たんやぜ。ありゃ岐阜卓球協会の回しもんじゃないか？」

結局、結論は出ずじまい。それにしても、あなたはいったい何者だったのですか？  
思わず演歌の女王、八代亜紀の歌を口ずさんでしまう。

♪も～う～いち～ど～逢～いたい♪