



# 平成16年度 主な大会記録

## 平成16年度飛騨地区総合ランキング

男子の部				女子の部			
ランク	氏名	所属	ポイント	ランク	氏名	所属	ポイント
1	谷口悦朗	たくみクラブ	1280	1	上野康子	下呂クラブ	1500
2	柴田政勝	ひだホテル	980	2	大平成美	斐太高	1060
3	清水泰司	高山倶楽部	880	3	曾我志乃	下呂クラブ	700
4	田中康洋	高山倶楽部	680	4	瀬上鈴枝	飛騨クラブ	700
5	直井学	J A ひだ	600	5	野々尻麻美	斐太高	700
6	南昭寛	高山卓球	580	6	寺田絵里	高山高	610
7	桜野翔太	丹生川中	520	7	土井けい子	飛騨クラブ	560
8	谷辺智之	高山西高	470	8	田中万純	久々野中	510
9	西本誠	丹生川クラブ	430	9	昌林寺輝美	高山倶楽部	410
10	田中昌幸	郵政公社	410	10	邨瀬麻実	高山西高	380
11	曾我守	たくみクラブ	380	11	平野歩惟	東山中	380
12	熊崎英幸	益田クラブ	330	12	上野久美子	下呂クラブ	300
13	林正行	たくみクラブ	300	13	大塚美佐子	下呂クラブ	300
14	尾家直人	神岡クラブ	250	14	古川とも子	高山西高	300
15	上野孝三	下呂クラブ	230	15	岩本真依子	高山高	200
16	岩井翔平	丹生川中	150	16	宮代萌	高山西高	180



岐阜県中学生卓球大会飛騨地区予選 兼 飛騨地区中学生春季卓球大会 男子個人戦

H16.5.15 飛騨高山ビッグアリーナ

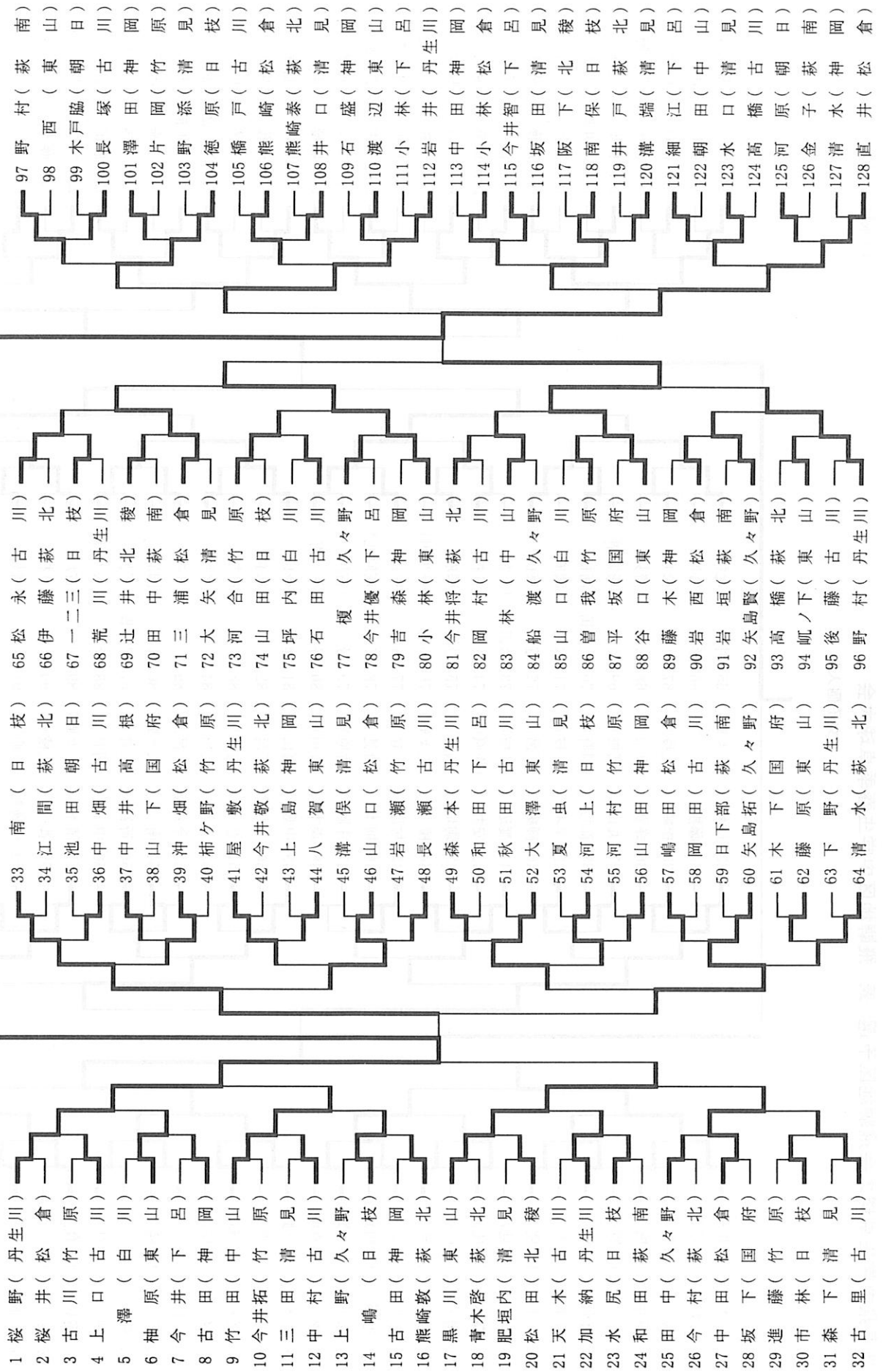

岐阜県中学生卓球大会飛騨地区予選 兼 飛騨地区中学生春季卓球大会

女子個人戦

H16.5.15 飛騨高山ビッグアリーナ

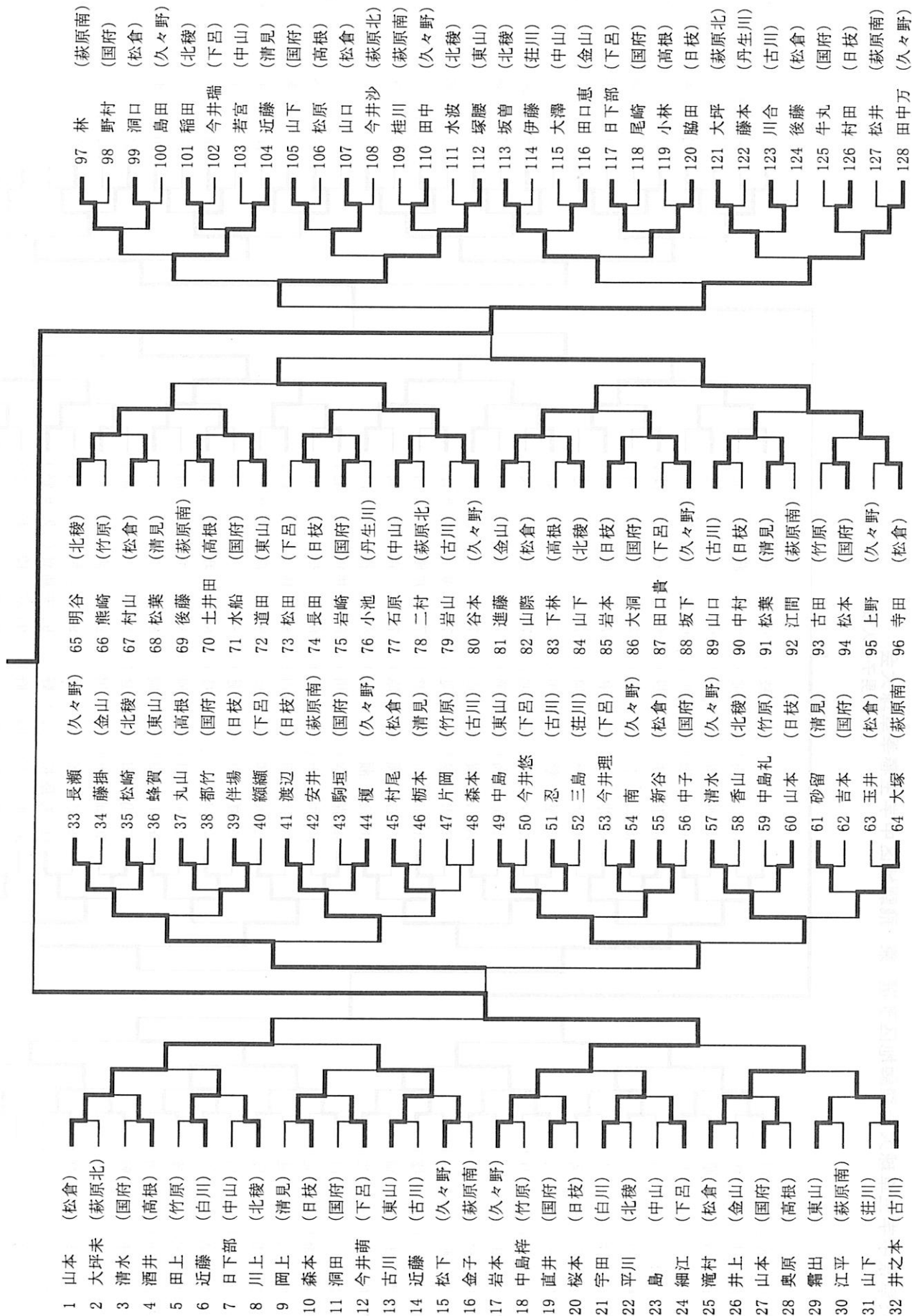



平成16年度全日本卓球選手権大会カデットの部飛騨地区予選 兼 全飛中学生卓球大会  
 中学2年生以下男子シングルス

H16.8.8 飛騨高山ビッグアリーナ

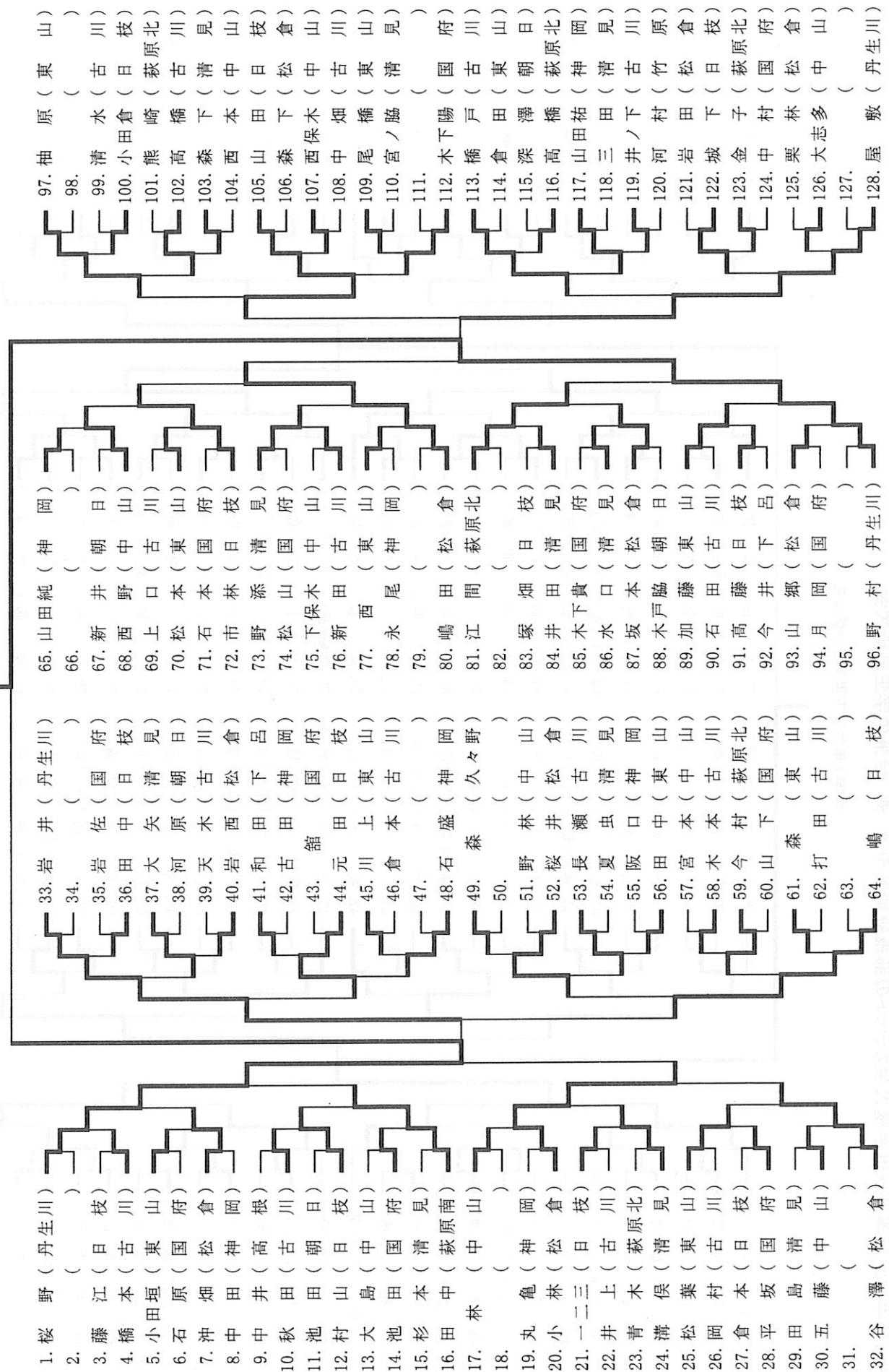

平成16年度全日本卓球選手権大会カデットの部飛騨地区予選 兼 全飛中学生卓球大会

中学1年生以下男子シングルス

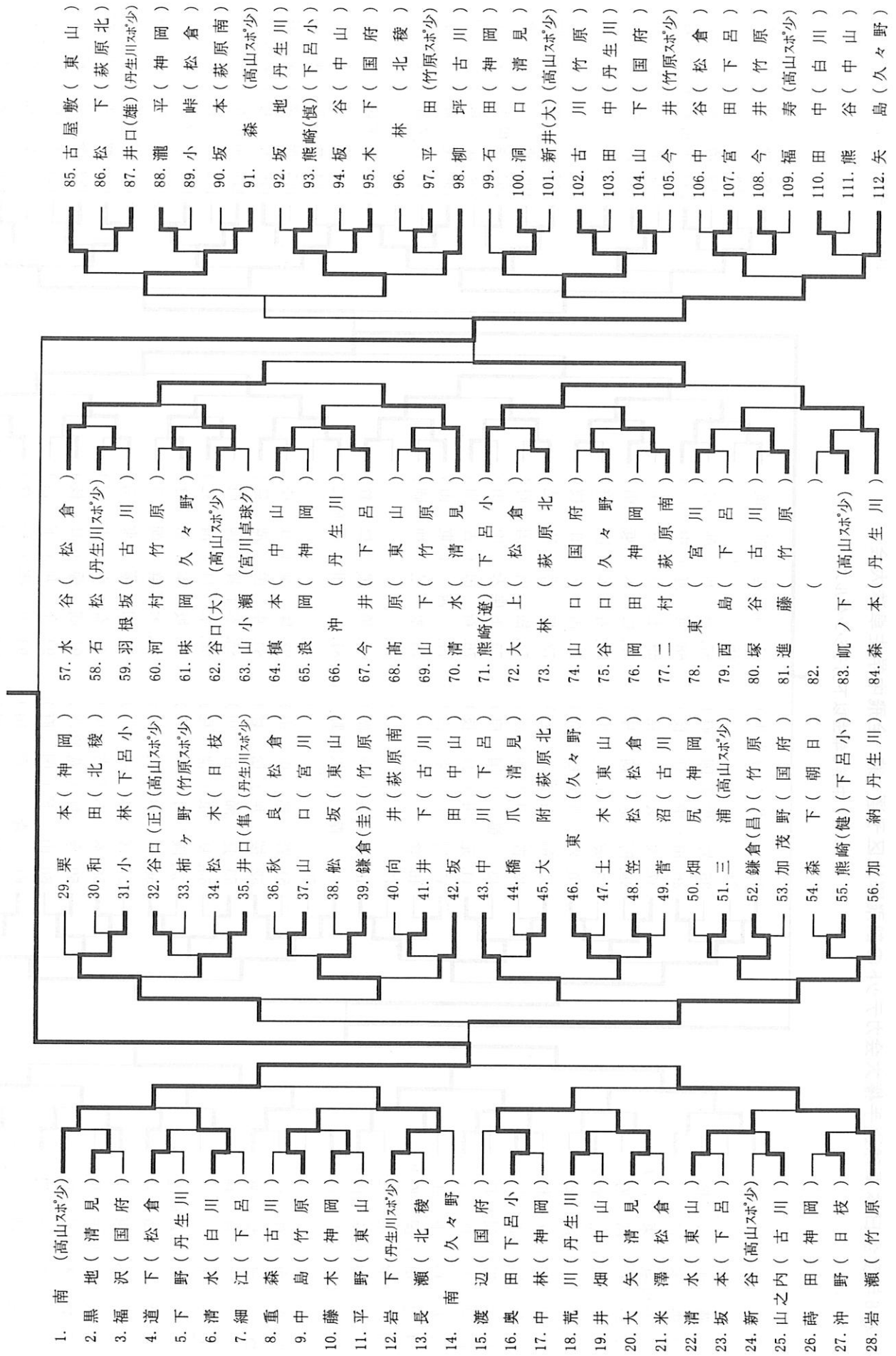

平成16年度全日本卓球選手権大会カデットの部飛騨地区予選 兼 全飛中学生卓球大会

H16.8.8 飛騨高山ビッグアリーナ

中学2年生以下女子シングルス

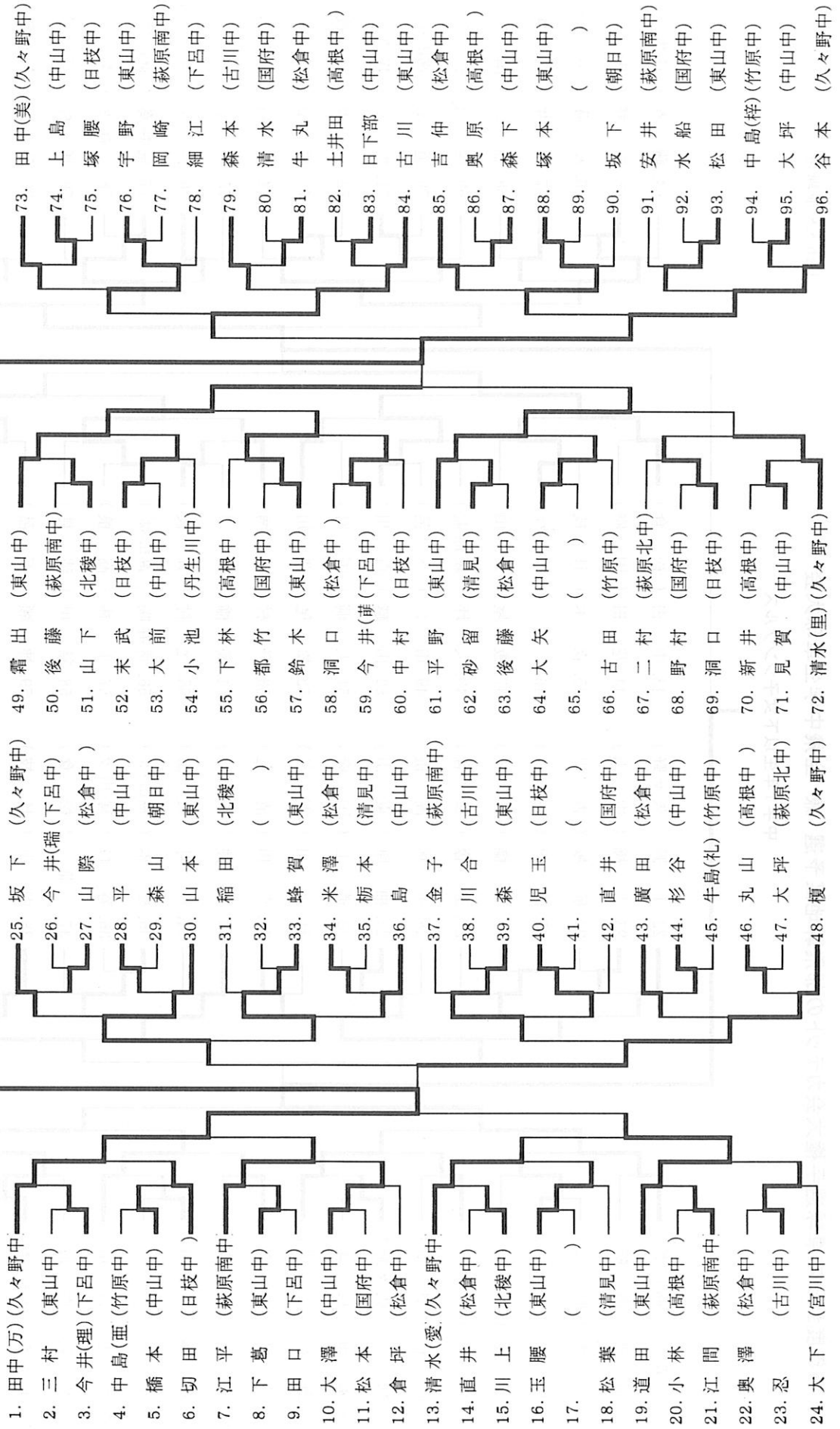

平成16年度全日本卓球選手権大会カデットの部飛騨地区予選 兼 全飛中学生卓球大会

H16.8.8 飛騨高山ビッグアリーナ

中学1年生以下女子シングルス

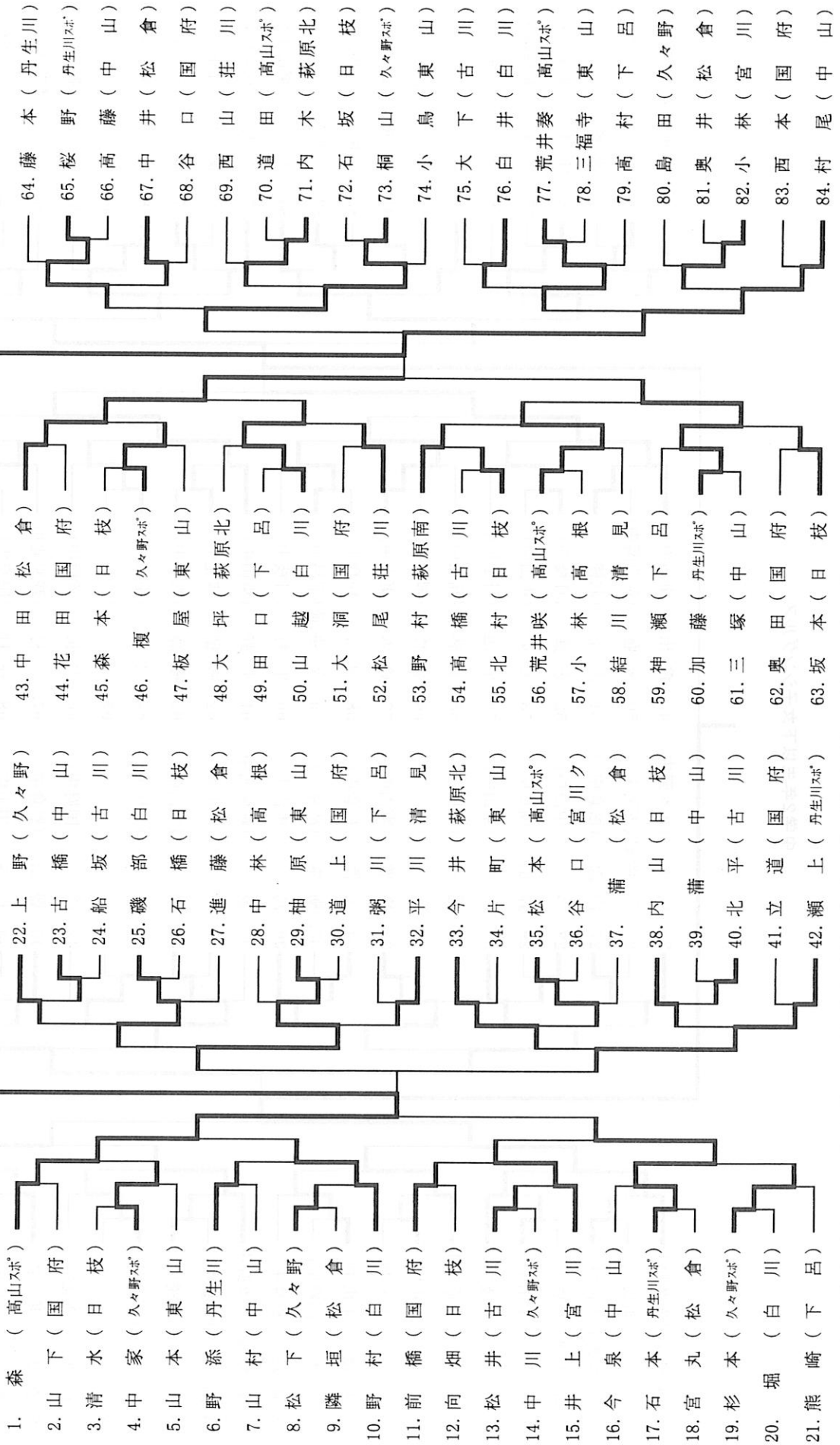



平成16年度全日本卓球選手権大会カデットの部飛騨地区予選兼全飛中学生卓球大会

H16.8.8 飛騨高山ビッグアリーナ

カデット男子ダブルス

1	松野村(丹生川中)	25	矢島(久々野中)
2	宮江(下野中)	26	鎌倉(竹原中)
3	細藤(下野中)	27	加松(東山中)
4	新川(竹清中)	28	今井(智下中)
5	古田(清見中)	29	今井(啓中)
6	石上(古川中)	30	木戸(原中)
7	井原(東山中)	31	江崎(萩原北中)
8	森中(高山西中)	32	熊山(神岡中)
9	三浦(白川中)	33	石口(清見中)
10	田中(古川中)	34	三田(古川中)
11	高畑(萩原北中)	35	秋井(丹生川中)
12	大附(萩原北中)	36	石松(日下中)
13	溝大(清見中)	37	橋嶋(古川中)
14	山中(神岡中)	38	長瀬(下野中)
15	熊崎(下野中)	39	小松(東山中)
16	森下(清見中)	40	西本(東山中)
17	清池(朝日中)	41	山本(山中)
18	尾西(東山中)	42	市原(竹原中)
19	中岩(下野中)	43	野添(清見中)
20	味岡(久々野中)	44	深井(朝日中)
21	青木(萩原北中)	45	新垣(東山中)
22	古屋村(萩原北中)	46	小林(萩原北中)
23	清水(東山中)	47	松之下(萩原北中)
24	井之上(古川中)	48	屋敷(丹生川中)

カデット女子ダブルス

1	田中万本(久々野中)	18	二坪村(萩原北中)
2	谷本(久々野中)	19	大塚家(久々野中)
3	井理(下野中)	20	石加藤(東山中)
4	玉田(東山中)	21	加藤田(東山中)
5	鈴木(竹原中)	22	松道中(高山西中)
6	古島(東山中)	23	坂下(朝日中)
7	字下(東山中)	24	森山(竹原中)
8	柳山(久々野中)	25	坂下(久々野中)
9	白井(白川中)	26	清水里(久々野中)
10	吉倉(松倉中)	27	田中(北野中)
11	平野(東見中)	28	稲川(北野中)
12	上野(清見中)	29	松砂野(清見中)
13	細江(久々野中)	30	磯後(白川中)
14	今瀬(下野中)	31	西松(松倉中)
15	桜野(丹生川中)	32	松西(松倉中)
16	山際(松倉中)	33	今田(久々野中)
17	三賀(東山中)	34	大坪出(萩原北中)

# 第28回全飛団体選手権大会

H16.11.21 久々野中央体育館

## 一般男子団体戦

予選リーグ  
Aブロック

高山卓球	下呂中A	東山中A	萩北中A	朝日中A	中勝	敗	順位
③	③	③	③	③	4-0		1
0	0	1	③	③	1-3		4
0	③	③	③	③	3-1		2
0	③	0	③	③	2-2		3
0	2	0	0	0	0-4		5

Bブロック

金沢クラブB	東山中B	オクタカクラブC	丹生川中A	勝	敗	順位
③	③	③	③	3-0		1
0	0	0	0	0-3		4
0	③	③	0	1-2		3
2	③	③	③	2-1		2

Cブロック

金沢クラブA	下呂中B	東山中B	下呂卓球D	勝	敗	順位
③	③	③	③	3-0		1
0	0	1	0	0-3		4
0	③	③	0	1-3		3
1	③	③	③	2-1		2

Dブロック

金沢クラブC	丹生川中B	東山中B	高山西高	萩原北中B	勝	敗	順位
③	③	③	③	③	3-1		2
0	0	0	③	③	1-3		4
0	③	③	③	③	2-2		3
③	③	③	③	③	4-0		1
0	2	0	0	0	0-4		5

決勝トーナメント

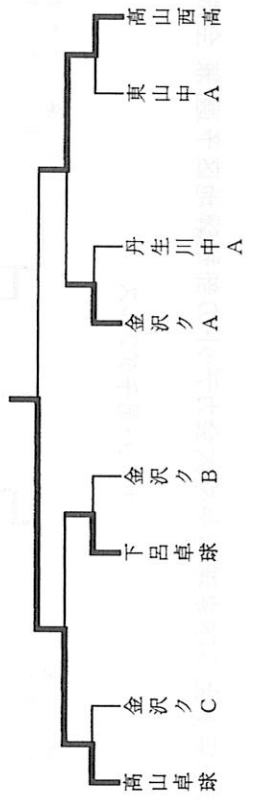

## 一般女子団体戦

予選リーグ  
Aブロック

オクタカクラブ	東山中C	白川中A	下呂中B	東山中F	勝	敗	順位
②	0	0	②	②	2-2		3
②	②	②	②	②	4-0		1
②	0	②	②	②	3-1		2
0	0	0	②	②	1-3		4
0	0	0	1	②	0-4		5

Bブロック

東山中A	下呂中C	萩川中E	北中D	東山中E	勝	敗	順位
②	②	②	②	②	4-0		1
0	0	②	0	0	1-3		4
0	0	②	0	0	0-4		5
0	②	②	②	1	2-2		3
0	②	②	②	②	3-1		2

Cブロック

東山中B	白川中B	東山中D	下呂中A	勝	敗	順位
②	②	②	②	3-0		1
0	0	0	0	0-3		4
0	②	②	②	2-1		2
1	②	0	②	1-2		3

決勝トーナメント

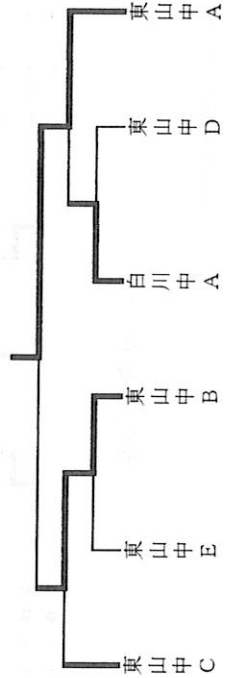

小学生男子団体戦

	高山スポ	下呂スポA	丹生川スポA	たくみJ	萩原スポ	高山スポB	丹生川スポB	下呂スポB	勝 敗	順 位
高 山 ス ポ		1	1	②	②	②	②	②	5-2	3
下 呂 ス ポ A	②		②	②	②	②	②	②	7-0	1
丹 生 川 ス ポ A	②	0		②	②	②	②	②	6-1	2
た く み J	0	0	0		②	②	②	0	3-4	5
萩 原 ス ポ	0	0	1	0		1	1	0	0-7	8
高 山 ス ポ B	1	0	0	0	②		②	1	2-5	6
丹 生 川 ス ポ B	0	0	0	0	②	0		1	1-6	7
下 呂 ス ポ B	1	0	1	②	②	②	②		4-3	4

小学生女子団体戦

予選リーグ

Aブロック

	高山スポ	丹生川スポC	久々野スポB	丹生川スポA	久々野スポC	勝 敗	順 位
高 山 ス ポ		②	0	0	②	2-2	3
丹 生 川 ス ポ C	0		0	0	0	0-4	5
久 々 野 ス ポ B	②	②		1	②	3-1	2
丹 生 川 ス ポ A	②	②	②		②	4-0	1
久 々 野 ス ポ C	0	②	0	0		1-3	4

Bブロック

	久々野スポA	丹生川スポD	丹生川スポB	久々野スポD	たくみJ	勝 敗	順 位
久 々 野 ス ポ A		②	②	②	0	3-1	2
丹 生 川 ス ポ D	0		0	0	0	0-4	5
丹 生 川 ス ポ B	1	②		②	0	2-2	3
久 々 野 ス ポ D	0	1	②		0	1-3	4
た く み J	②	②	②	②		4-0	1

決勝トーナメント

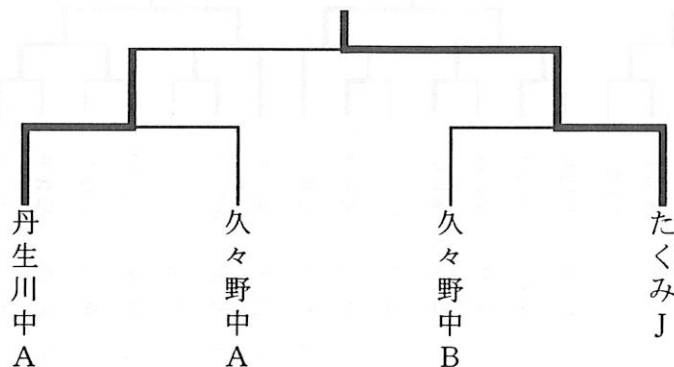

第28回飛騨卓球選手権大会

カデット以下男子シングルス NO.1

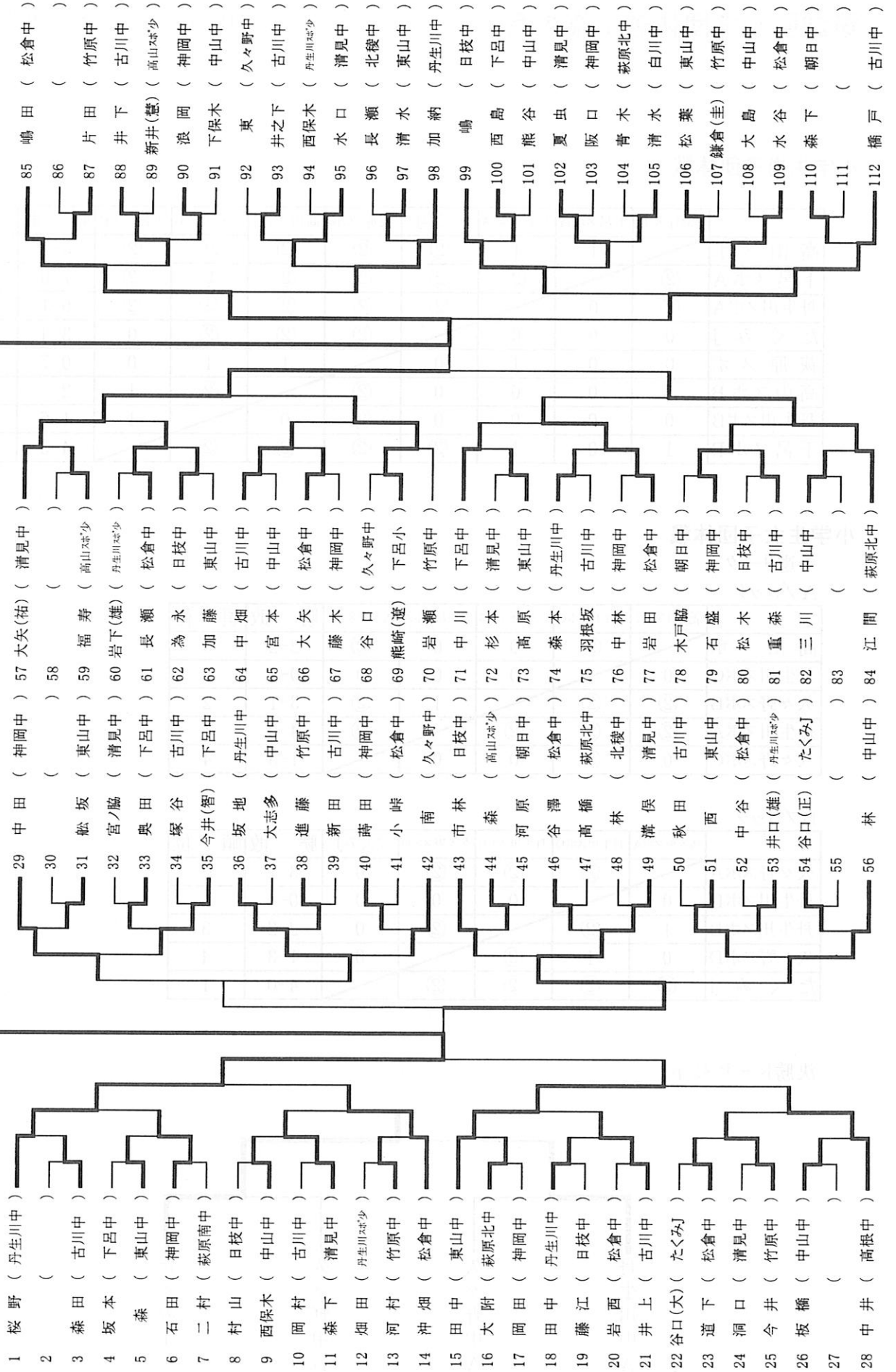







第28回飛騨卓球選手権大会

カデット以下男子ダブルス

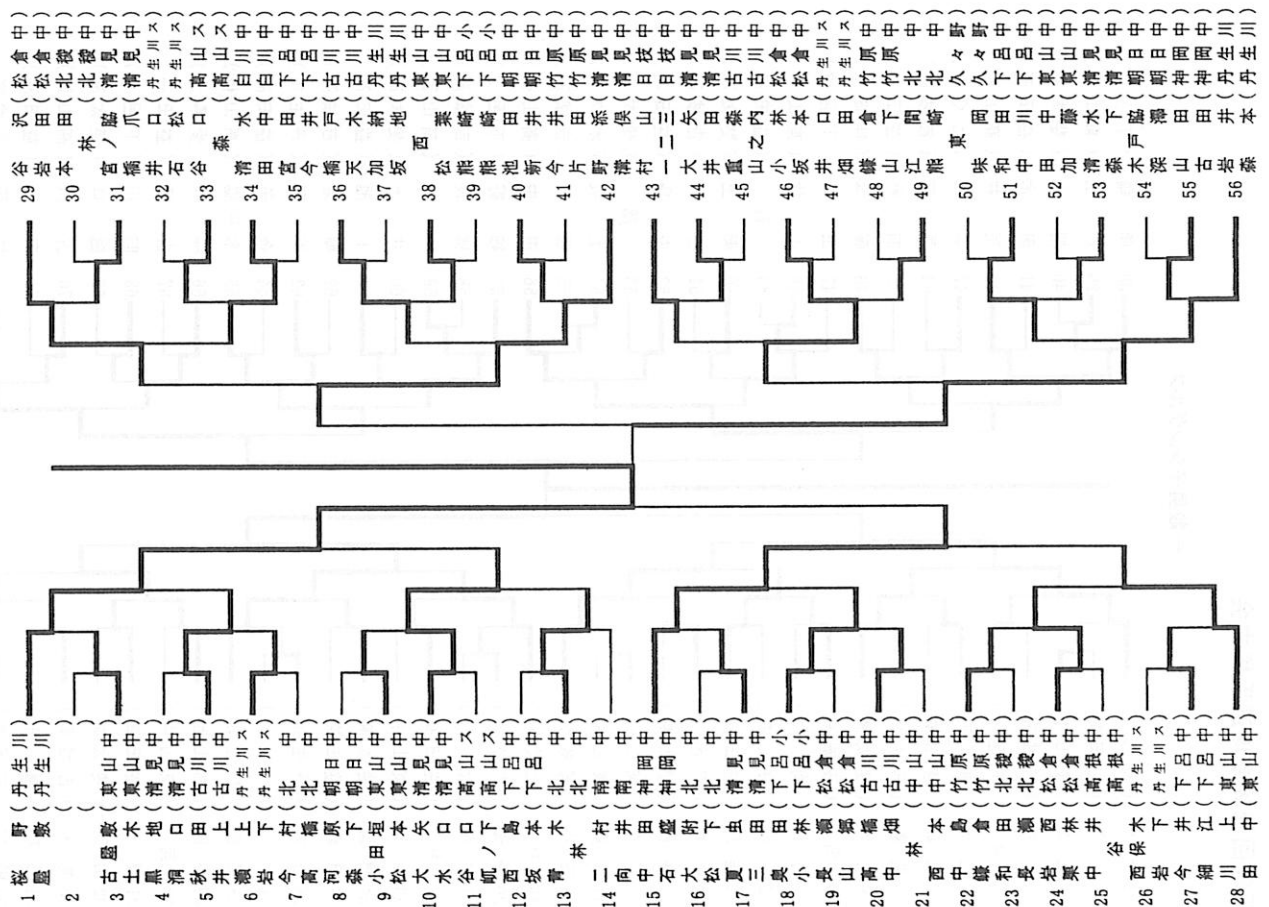

H16.12.18 飛騨高山ビッグアリーナ

カデット以下女子ダブルス

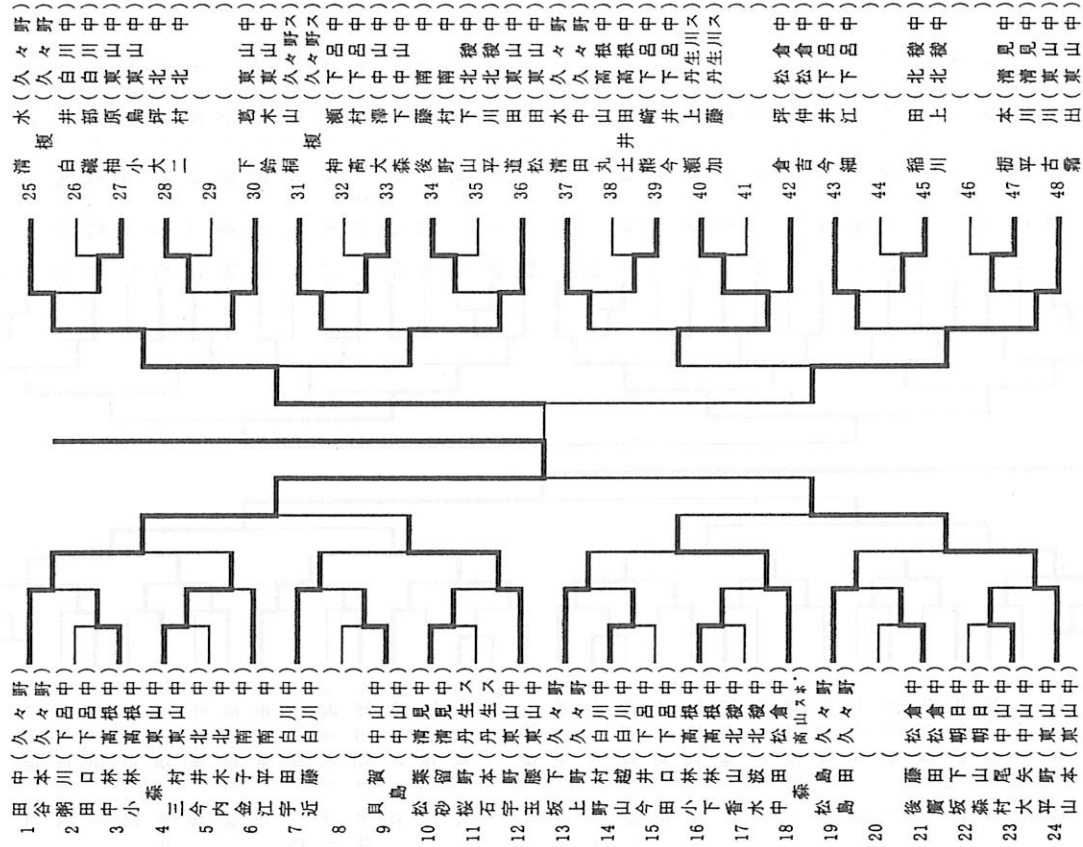

第28回飛騨卓球選手権大会

H16.12.19 飛騨高山ビッグアリーナ

一般男子シングルス

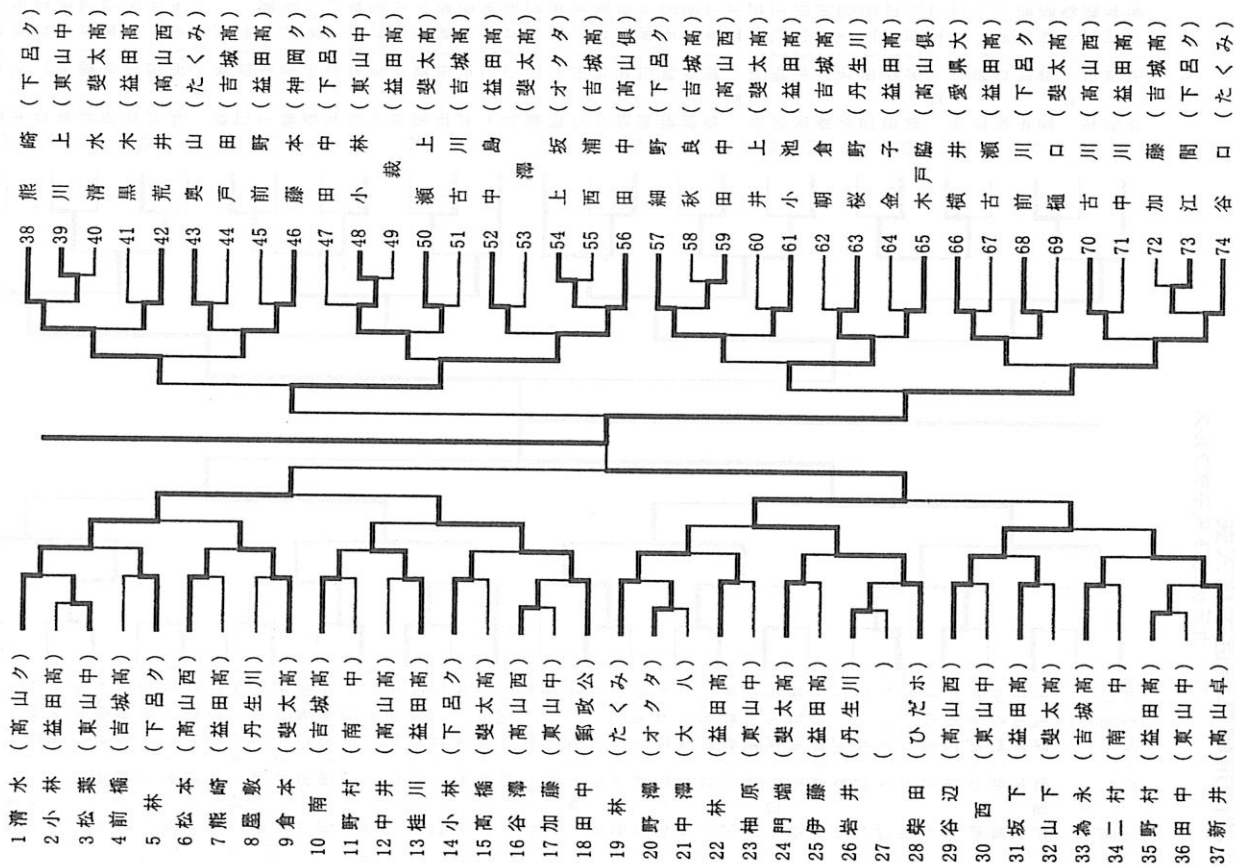

一般女子シングルス

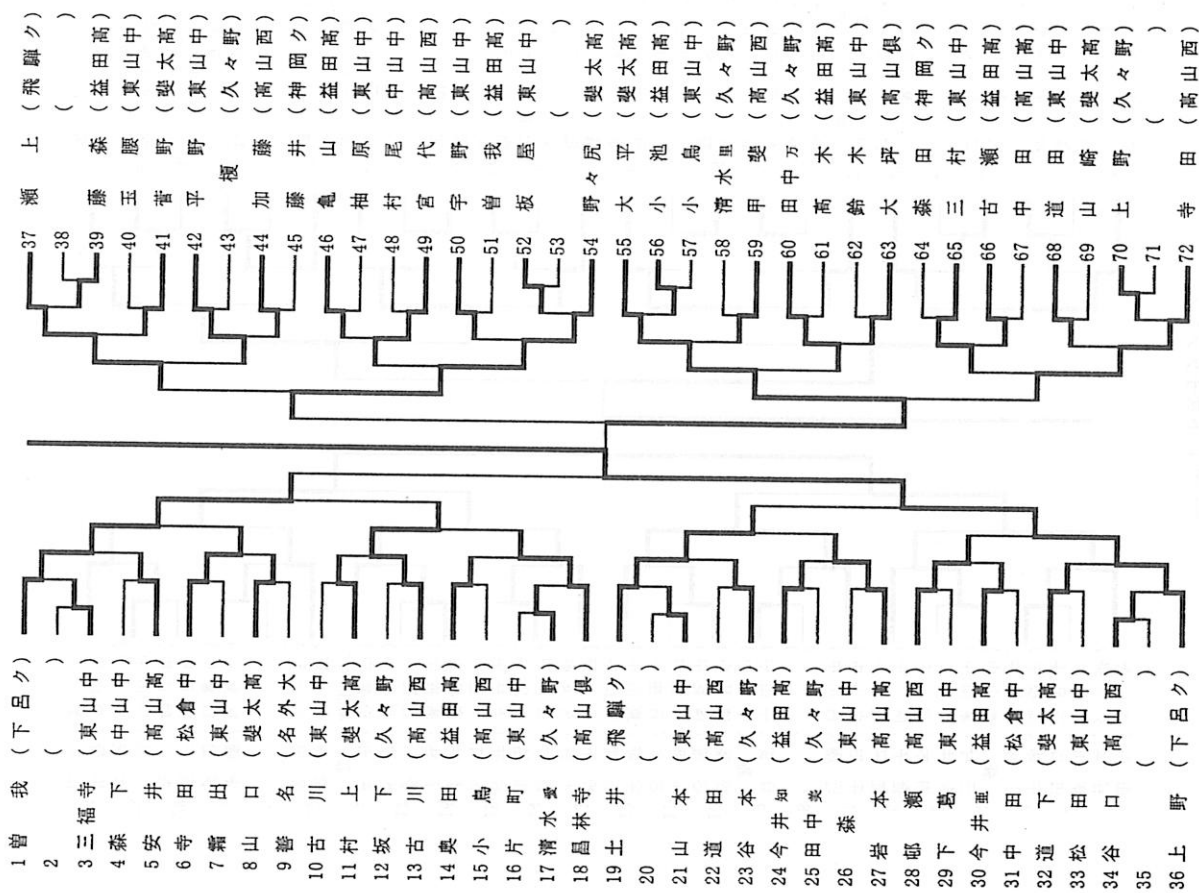



レディースシングルス

★Aリーグ

	上野久(下呂ク)	野村(下呂ク)	森田(神岡)		勝数	順位
上野久(下呂ク)		3-2	3-1		2	1
野村(下呂ク)	2-3		0-3		0	3
森田(神岡)	1-3	3-0			1	2

★Bリーグ

	志手(たくみ)	大塚(下呂ク)	福井(下呂ク)	藤井(神岡)	勝数	順位
志手(たくみ)		0-3	3-0	3-2	2	2
大塚(下呂ク)	3-0		3-0	3-2	3	1
福井(下呂ク)	0-3	0-3		3-1	1	3
藤井(神岡)	2-3	2-3	1-3		0	4

決勝トーナメント

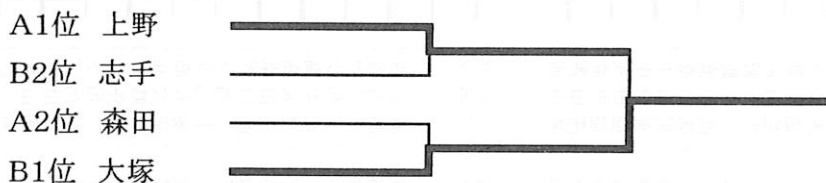

男子フォーティ以上シングルス

★Aリーグ

	上野(下呂ク)	直井(高山卓球)	上垣内(大八ク)		勝数	順位
上野(下呂ク)		0-3	3-1		1	2
直井(高山卓球)	3-0		3-1		2	1
上垣内(大八ク)	1-3	1-3			0	3

★Bリーグ

	稲垣(中山中教員)	西本(丹生川ク)	荒井(たくみク)		勝数	順位
稲垣(中山中教員)		0-3	3-0		1	2
西本(丹生川ク)	3-0		3-0		2	1
荒井(たくみク)	0-3	0-3			0	3

決勝トーナメント

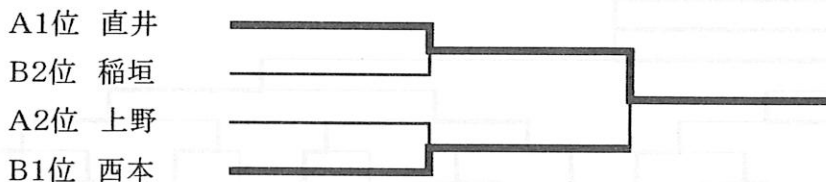

男子サーティ以上シングルス

	南(高山卓球)	蘇我(たくみク)	尾家(神岡ク)	北平(古川ク)	勝数	順位
南(高山卓球)		×	○	○	2	2
蘇我(たくみク)	○		○	○	3	1
尾家(神岡ク)	×	×		○	1	3
北平(古川ク)	×	×	×		0	4

第28回飛騨卓球選手権大会

H16.12.19 飛騨高山ビッグアリーナ

一般男子ダブルス

1	清水	(高)	(高)
2	藤林	(益)	(益)
3	伊小	(東)	(東)
4	西養	(斐)	(西)
5	倉谷	(益)	(益)
6	桂小	(下)	(下)
7	小林	(斐)	(斐)
8	澤上	(た)	(た)
9	蘇奥	(益)	(益)
10	山野	(丹)	(丹)
11	細前	(益)	(益)
12	野黒	(益)	(益)
13	岩屋	(丹)	(丹)
14	中裁	(斐)	(斐)
15	門瀬	(吉)	(吉)
16	古戸	(益)	(益)
17	金子	(東)	(東)
18	川上	(斐)	(斐)
19	柴田	(高)	(高)
20	直井	(高)	(高)

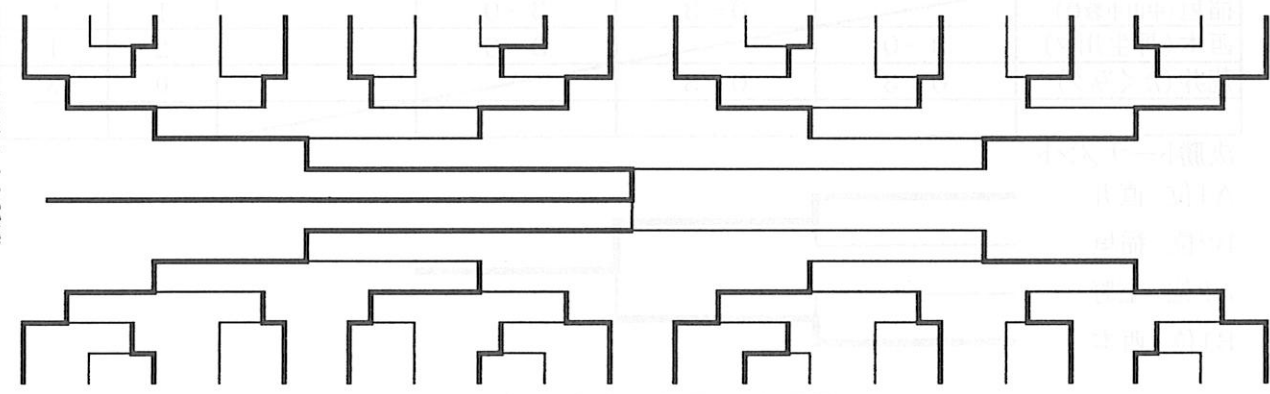

21	谷林	(高)	(高)
22	下森	(吉)	(吉)
23	倉井	(高)	(高)
24	朝中	(高)	(高)
25	松古	(丹)	(丹)
26	西北	(益)	(益)
27	熊林	(下)	(下)
28	江野	(オ)	(オ)
29	野上	(神)	(神)
30	屋藤	(高)	(高)
31	田木	(高)	(高)
32	荒田	(高)	(高)
33	中島	(益)	(益)
34	直小	(松)	(東)
35	熊田	(下)	(下)
36	樋高	(斐)	(斐)
37	田加	(東)	(東)
38	新南	(高)	(高)
39		(高)	(高)
40		(高)	(高)

1	曾上	(高)	(高)
2	道加	(高)	(高)
3	島松	(斐)	(斐)
4	安小	(高)	(高)
5	道山	(高)	(高)
6	玉下	(神)	(神)
7	森藤	(下)	(下)
8	福中	(益)	(益)
9	龜今	(高)	(高)
10	田谷	(高)	(高)
11	松中	(高)	(高)
12	古霧	(高)	(高)
13	霧古	(高)	(高)
14	藤寺	(高)	(高)
15	郎	(高)	(高)
16		(高)	(高)

17	大野	(高)	(高)
18	三清	(高)	(高)
19	甲宮	(高)	(高)
20	岩奥	(高)	(高)
21	今道	(高)	(高)
22	松昌	(高)	(高)
23	大野	(高)	(高)
24	上平	(高)	(高)
25	宇田	(高)	(高)
26	清古	(高)	(高)
27	峰高	(高)	(高)
28	小村	(高)	(高)
29	山	(高)	(高)
30	土瀬	(高)	(高)
31		(高)	(高)
32		(高)	(高)

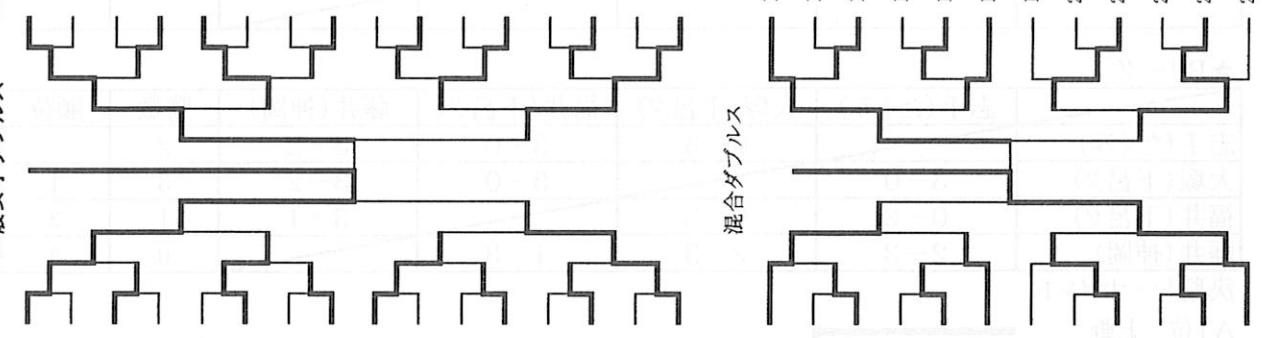

一般女子ダブルス

混合ダブルス

13	柴瀬	(高)	(高)
14	木大	(高)	(高)
15	倉山	(高)	(高)
16	前大	(高)	(高)
17	荒峰	(高)	(高)
18	田寺	(高)	(高)
19	田吉	(高)	(高)
20	切田	(高)	(高)
21	田上	(高)	(高)
22	小寺	(高)	(高)
23	古宮	(高)	(高)
24	南	(高)	(高)

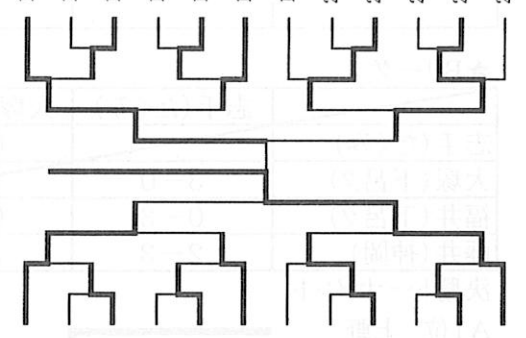

13	柴瀬	(高)	(高)
14	木大	(高)	(高)
15	倉山	(高)	(高)
16	前大	(高)	(高)
17	荒峰	(高)	(高)
18	田寺	(高)	(高)
19	田吉	(高)	(高)
20	切田	(高)	(高)
21	田上	(高)	(高)
22	小寺	(高)	(高)
23	古宮	(高)	(高)
24	南	(高)	(高)

小学生男子シングルス

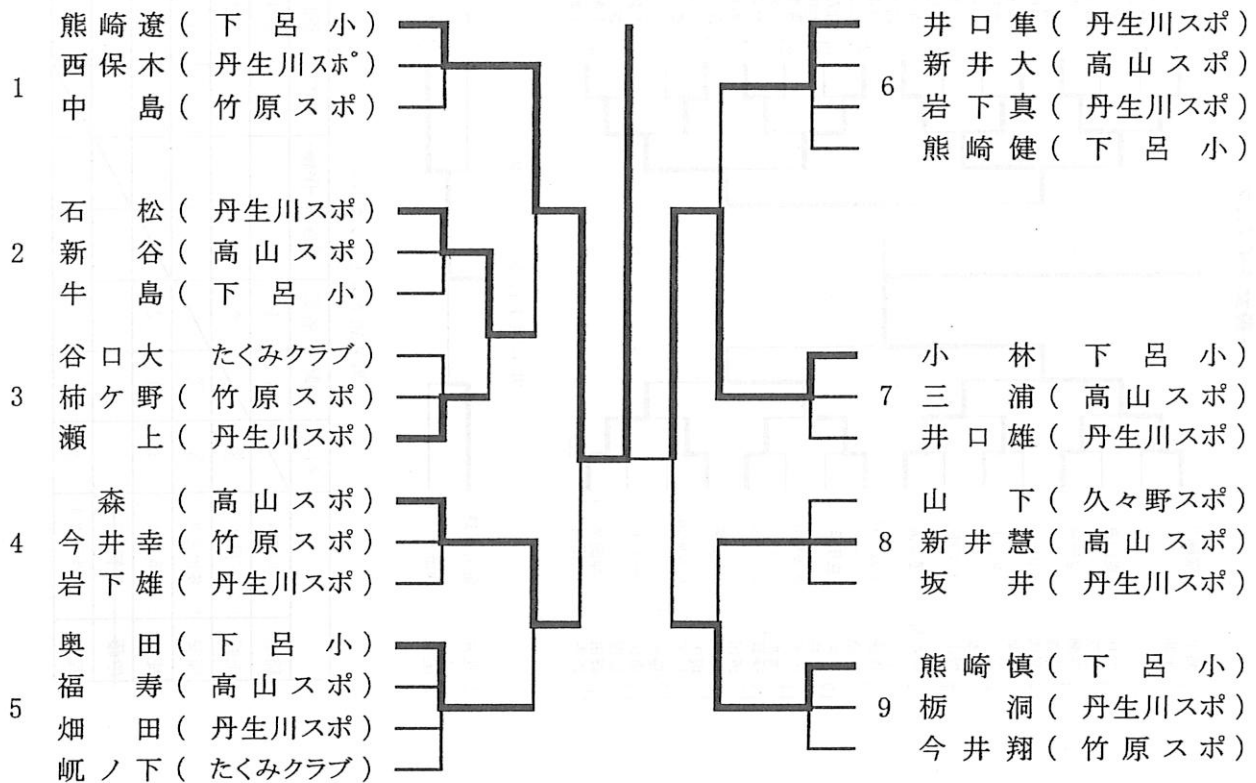

小学生女子シングルス

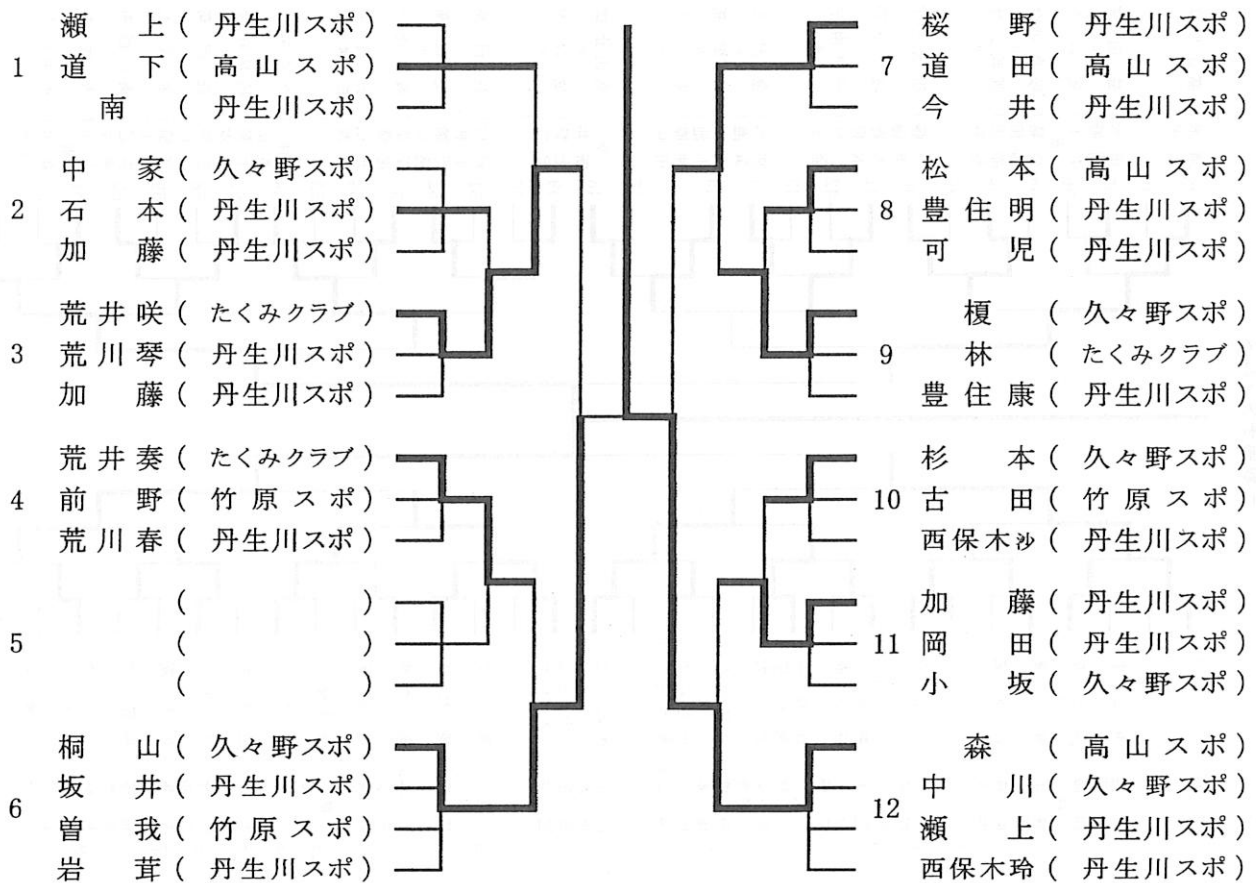

第28回飛騨杯争奪卓球大会

H17.3.20 飛騨高山ビッグアリーナ

一般男子ダブルス

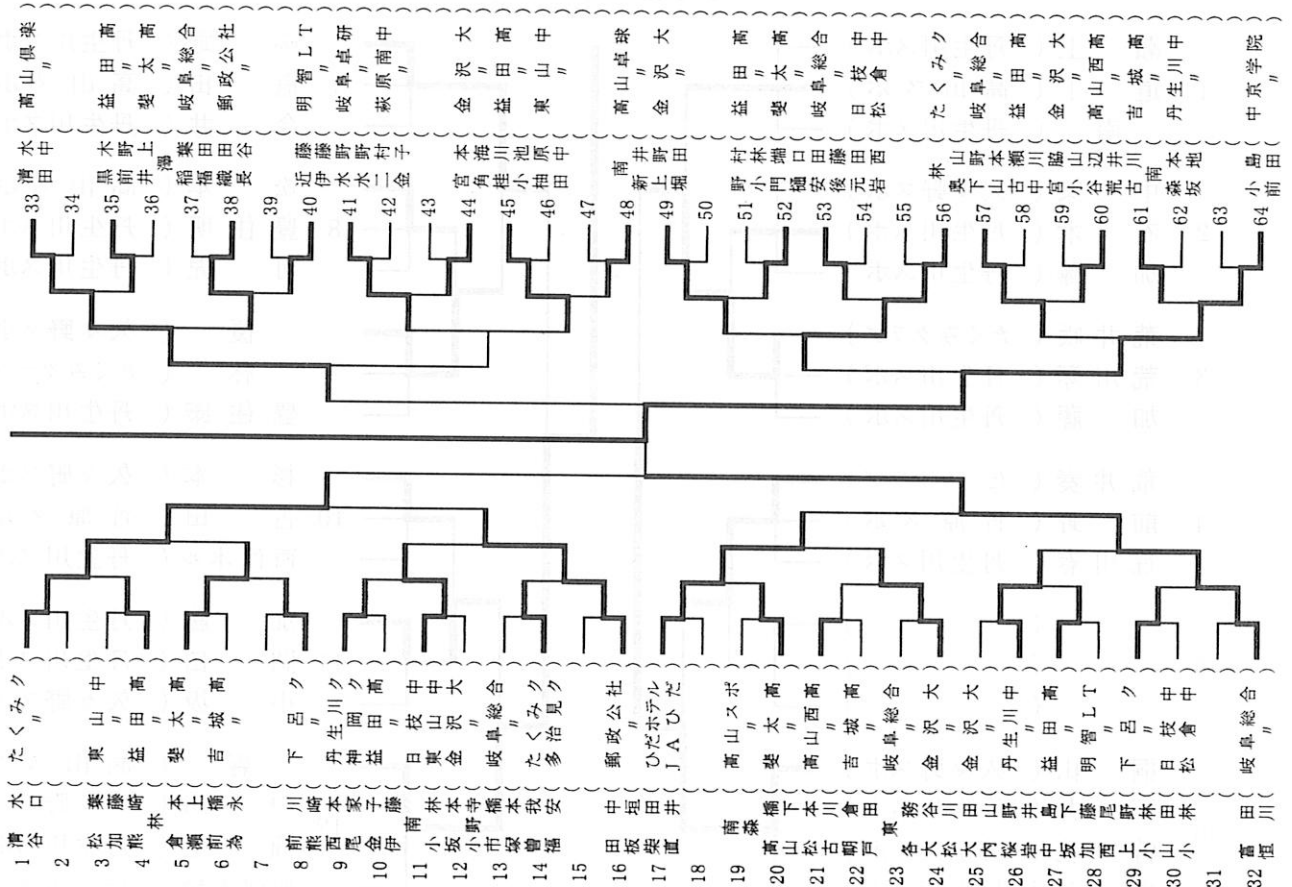

一般女子ダブルス

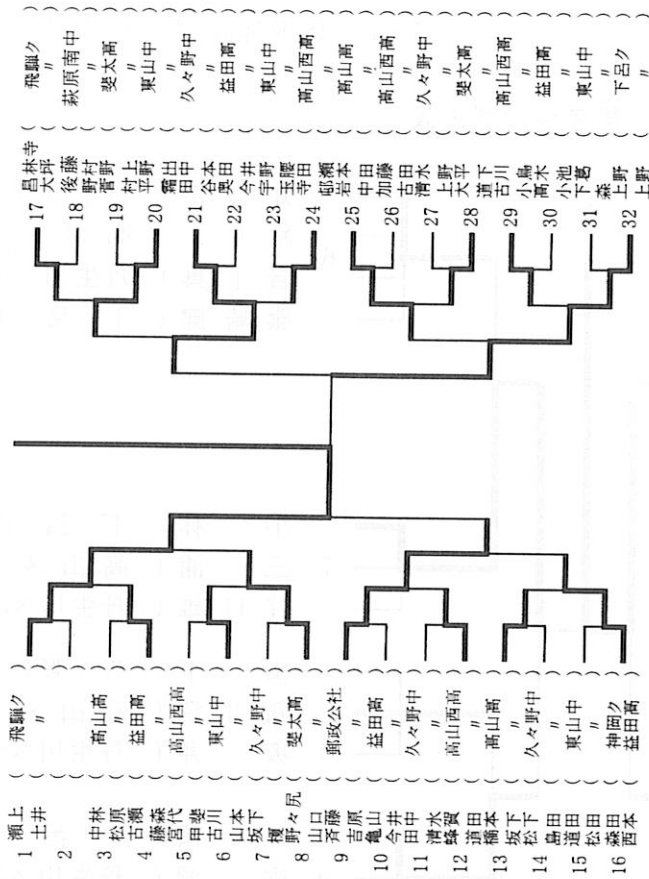

男子3.5才以下トシングルス



男子5.0才以下トシングルス

	稲垣	上野	福安	長谷	伊藤	西本	勝敗	順位
稲垣 (中山教員)		1	1	1		1	0-4	5
上野 (下呂ク)	③		0	1		0	1-3	4
福安 (多治見ク)	③	③		③		0	3-1	3
長谷 (郵政公社)	③	③	2			③	3-1	2
伊藤 (明智行)								
西本 (丹生川ク)	③	③	③	2			3-1	1



一般女子シングルス

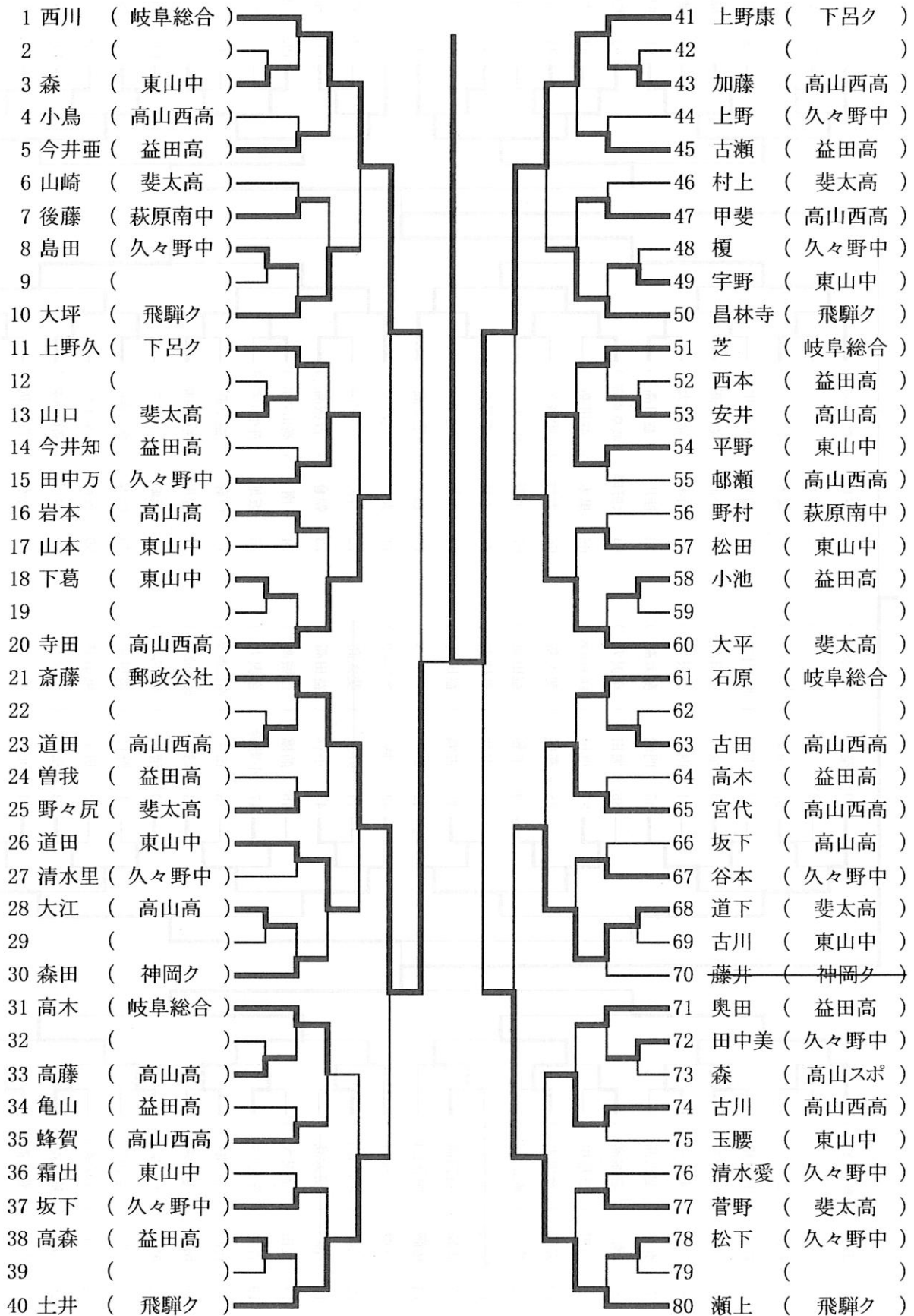

第28回飛騨杯争奪卓球大会

H17.3.20 飛騨高山ビッグアリーナ

一般男子シングルス

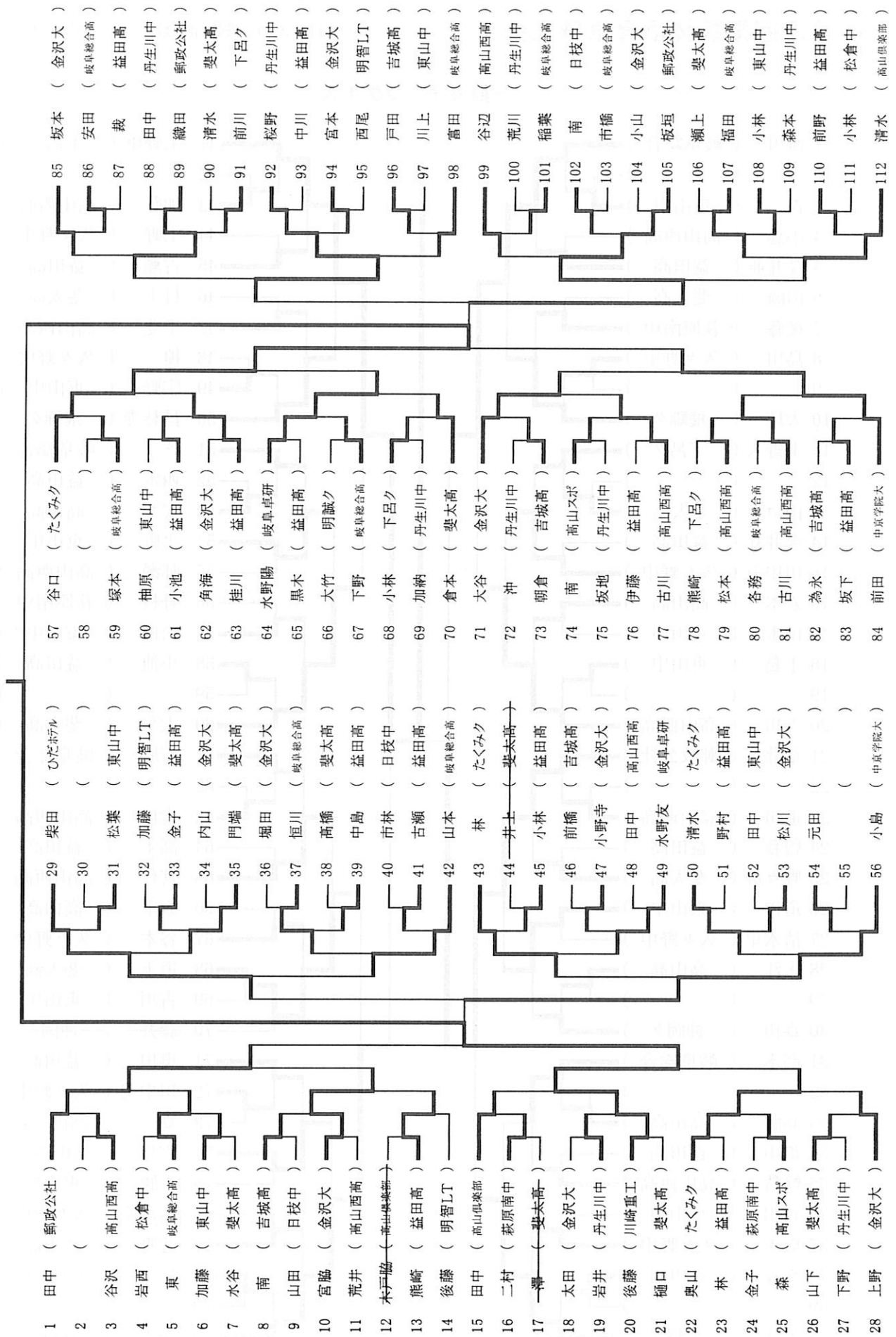

# 第8回ヤサカ杯争奪卓球大会

平成17年3月21日 飛騨高山ビッグアリーナ

※太枠は予選リーグの勝者

## 小学生男子シングルス

1	南谷 菊友EC	中島 竹原小	谷口(正) たくみJr	
2	佐藤 岐阜卓研	石松 丹生川スポ	新谷 高山スポ少	
3	山本 和田卓球ク	谷口(大) たくみJr	井口(雄) 丹生川スポ	
4	渡邊 岐阜卓研	牛島 下呂小	今井(幸) 竹原小	
5	高橋 和田卓球ク	熊崎(慎) 下呂小	前川 萩原スポ少	
6	木村 岐阜卓研	小林 下呂小	畑田 丹生川スポ	
7	南 高山スポ少	井口(隼) 丹生川スポ	今井(翔) 竹原小	
8	堀(大) 和田卓球ク	柿ヶ野 竹原小	熊崎(健) 下呂小	
9	横幕 岐阜卓研	西保 丹生川スポ	熊崎(遼) 下呂小	
10	早川 岐阜卓研	森 高山スポ少	桂川 萩原スポ少	
11	青木 和田卓球ク	岩下(雄) 丹生川スポ	平田 竹原小	
12	堀 岐阜卓研	山元ノ下 たくみJr	伊藤 萩原スポ少	新井 高山スポ少
13	田中 和田卓球ク	奥田 下呂小	三浦 高山スポ少	
14	堀(将) 和田卓球ク	瀬上 丹生川スポ	青木 萩原スポ少	
15	小木曾 Jr.クラブ	新井 高山スポ少	岩下(直) 丹生川スポ	

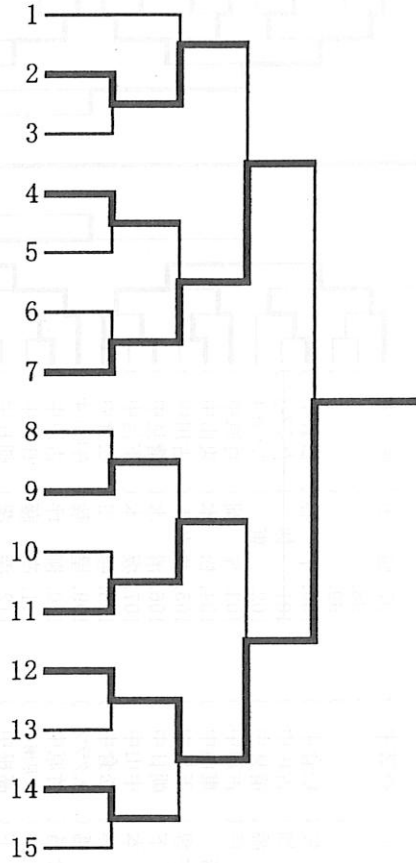

## 小学生女子シングルス

1	服部 菊友EC	荒川(琴) 丹生川ス	曾我 竹原小	
2	大野 岐阜卓研	林 たくみJr	桜野 丹生川ス	
3	森 和田卓球ク	西保木 丹生川ス	加藤(知) 岐阜卓研	
4	熊走 宮坂卓球	道下 高山スポ	進藤 竹原小	
5	荒木 岐阜卓研	古田 竹原小	今井 丹生川ス	
6	南谷 菊友EC	道田 高山スポ	荒井(咲) たくみJr	
7	堀田 岐阜卓研	荒井(奏) たくみJr	荒川(春) 丹生川ス	
8	森 高山スポ	岩茸 丹生川ス	加藤(杏) 岐阜卓研	
9	鈴木 岐阜卓研	岩崎 高山スポ	瀬上 丹生川ス	
10	桑原 岐阜卓研	石木 丹生川ス	松本 高山スポ	
11	入野 宮坂卓球	前野 竹原小	武藤 岐阜卓研	

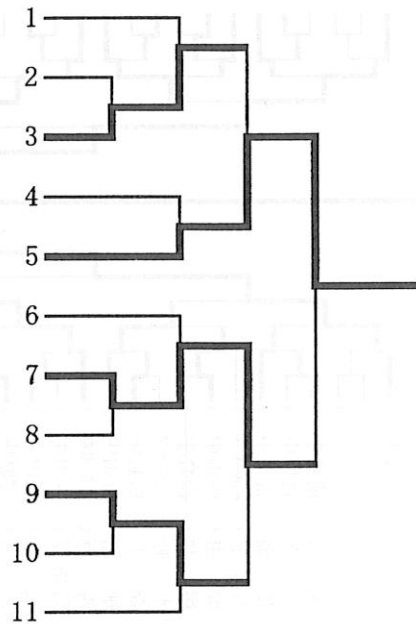

第8回ヤサカ杯卓球大会

H17.3.21 飛騨高山ビッグアリーナ

中学生男子シングルス

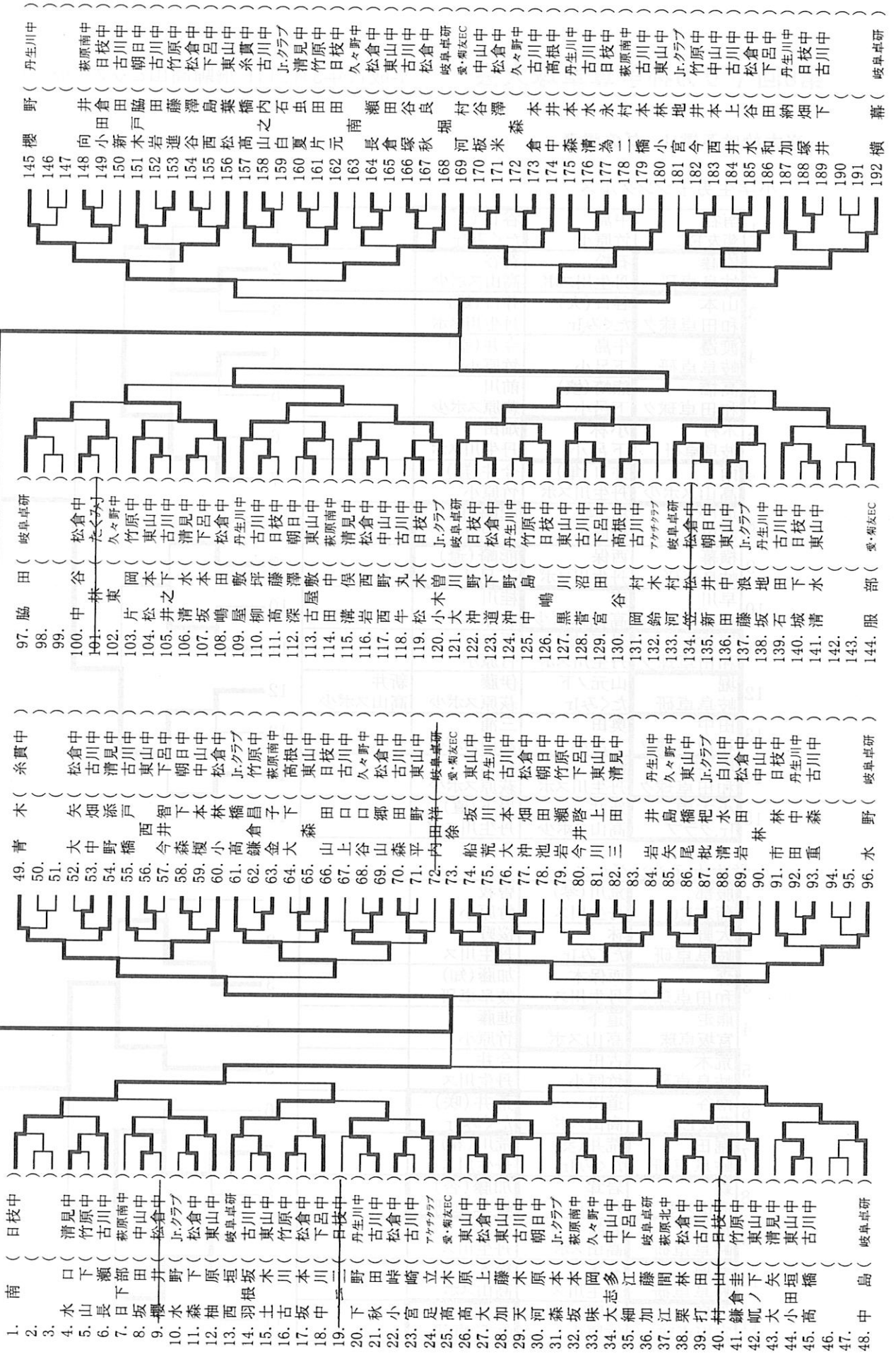





平成16年度 飛騨地区高校卓球の記録

高校総体地区予選 4/29 5/1

男子団体戦  
予選リーグ

斐太高	1勝1敗	高山西高	2勝0敗
高山工高	0勝2敗	吉城高	1勝1敗
益田高	2勝0敗	高山高	0勝2敗

決勝トーナメント

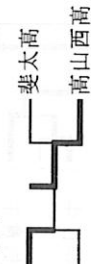

県大会

ベスト8 高山西高  
ベスト16 高山工高

男子シングルス

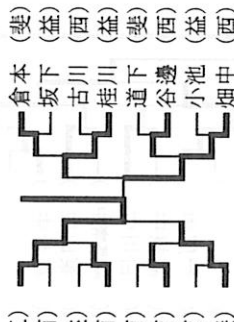

1位 山郷 (工)  
2位 畑中 (西)  
3位 神田 (斐)  
3位 桂川 (益)

男子ダブルス



1位 松本・古川 (西)  
2位 井口・畑中 (西)

県大会

ベスト16

女子団体戦  
リーグ戦

高山西高	4勝0敗	高山西高	2勝2敗
高山高	2勝2敗	斐太高	3勝1敗
斐太高	1勝3敗	益田高	1勝3敗
益田高	0勝4敗	吉城高	0勝4敗

1位 高山西高  
2位 斐太高

県大会

ベスト8 高山西高  
ベスト16 斐太高

女子シングルス

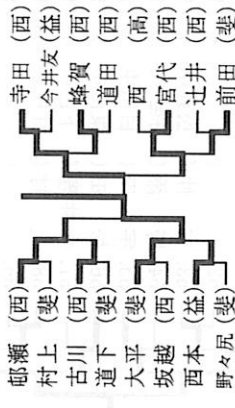

1位 大平 (斐)  
2位 寺田 (西)  
3位 邨瀬 (西)  
3位 宮代 (西)

女子ダブルス



1位 大平・前田 (斐)  
2位 邨瀬・宮代 (西)

県大会

ベスト16

地区総合体育大会 7/24

男子団体戦  
予選リーグ

高山西高	2勝0敗	益田高	2勝0敗
斐太高	1勝1敗	吉城高	0勝2敗
高山工高	0勝2敗	高山高	1勝1敗

決勝トーナメント

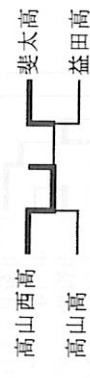

新人大会 地区予選 11/7

男子団体戦  
予選リーグ

益田高	2勝0敗	高山西高	2勝0敗
高山工高	0勝2敗	高山高	0勝2敗
吉城高	1勝1敗	斐太高	1勝1敗

決勝トーナメント

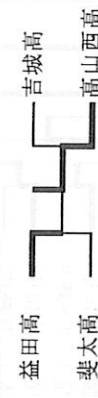

県大会

ベスト8 益田 吉城・高山西  
ベスト16 益田・高山・高山西

飛騨地区選手権 1/29

男子シングルス

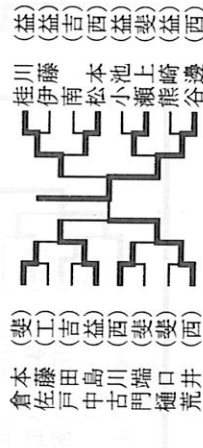

1位 谷邊 (西)  
2位 荒井 (西)  
3位 中島 (益)  
3位 桂川 (益)

女子シングルス

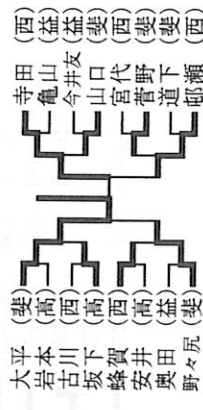

1位 大平 (斐)  
2位 寺田 (西)  
3位 野々尻 (斐)  
3位 邨瀬 (西)