

高山クラス別卓球大会

05.12.23

一般男子シングルスB

高山クラス別卓球大会

05.12.23

一般男子シングルスA

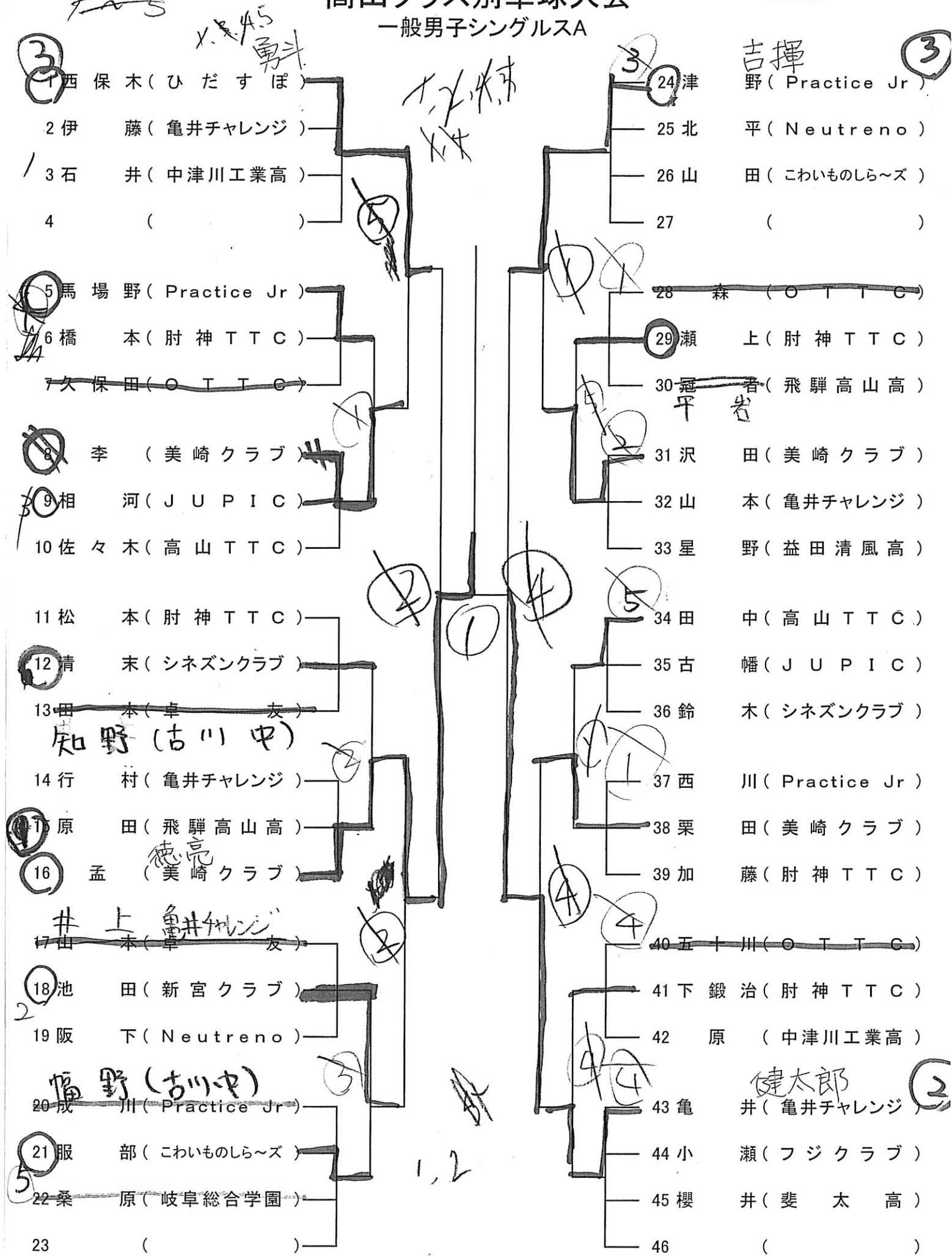
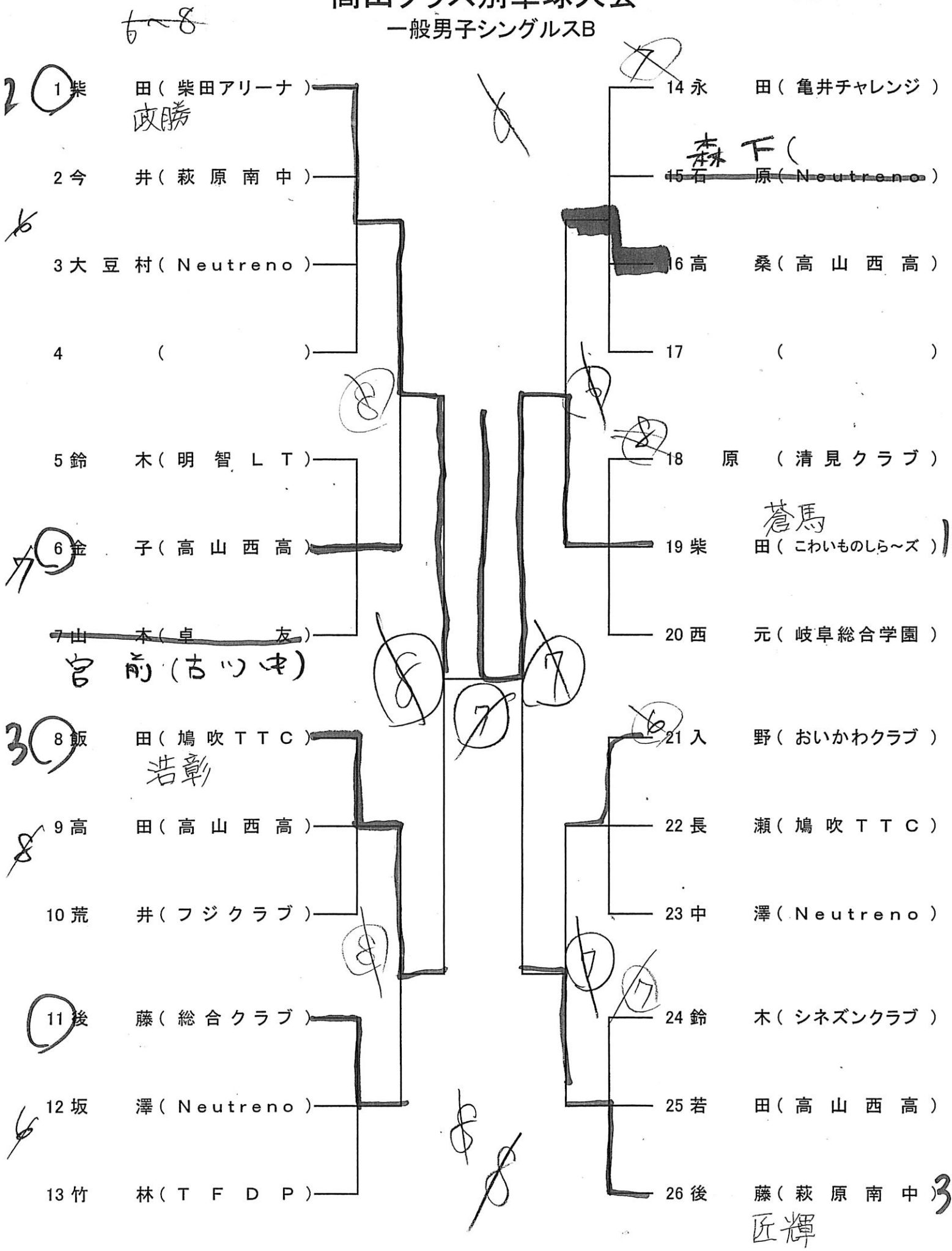

中学女子シングルスA-①

1	後藤 (総合クラブ)	後藤	北原	平井	勝数	勝率	順位
2	北原 (11BEAT)	2-3	2-X	1-X	0		3
3	平井 (東濃ジュニア)	3-0	1-3	3-1	2		1
4		3-0	X		1		2

中学女子シングルスA-②

1-3 2-3 1-2

1	坂下 (総合クラブ)	坂下	中村	福田	勝数	勝率	順位
2	中村 (おいかわクラブ)	3-0	0-X	0-X	0		3
3	福田 (美崎クラブ)	3-0	3-0	0-X	1		2
4					2		1

決勝トーナメント

①位	北原 (11BEAT)	愛佳
②位	中村 (おいかわクラブ)	美澄
③位	平井 (東濃ジュニア)	梨琴
④位	福田 (美崎クラブ)	七彩

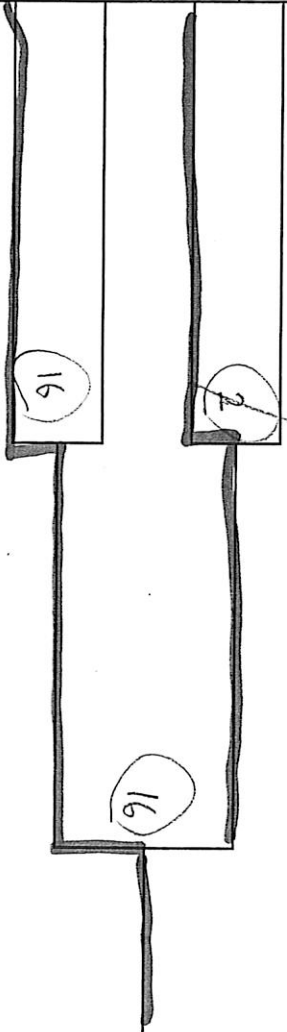

高山クラス別卓球大会

中学生女子シングルスB

R5.12.23

凧

総合クラブ

総清流

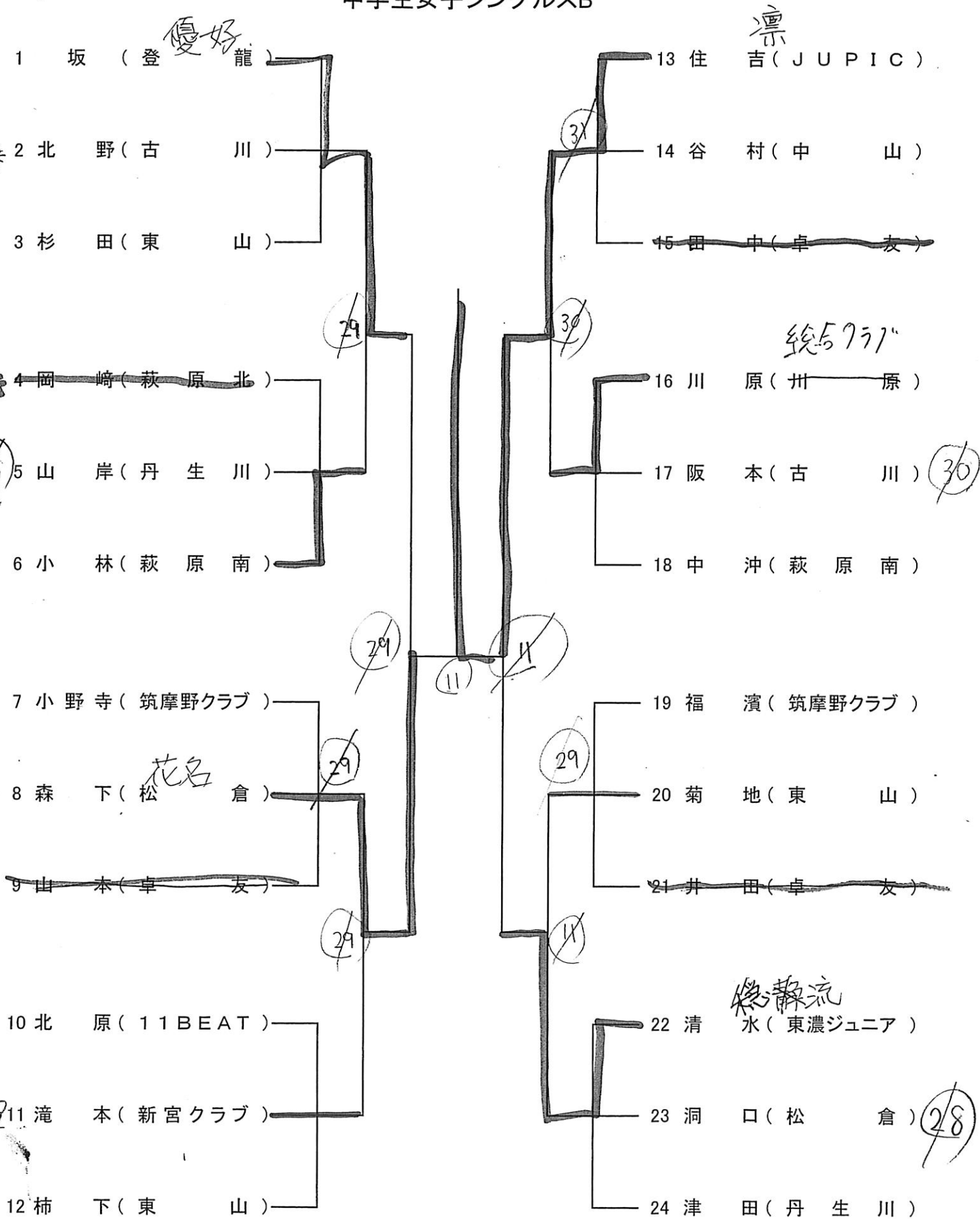

1 坂 (登 龍)

2 北野 (古 川)

3 杉田 (東 山)

4 岡崎 (萩原北)

5 山岸 (丹生川)

6 小林 (萩原南)

7 小野寺 (筑摩野クラブ)

8 森下 (松 倉)

9 山本 (卓友)

10 北原 (11BEAT)

11 滝本 (新宮クラブ)

12 柿下 (東 山)

13 住吉 (JUPIC)

14 谷村 (中 山)

15 田中 (卓友)

16 川原 (州 原)

17 阪本 (古 川)

18 中沖 (萩原南)

19 福濱 (筑摩野クラブ)

20 菊地 (東 山)

21 井田 (卓友)

22 清水 (東濃ジュニア)

23 洞口 (松 倉)

24 津田 (丹生川)

20~24

高山クラス別卓球大会

05.12.23

中学男子シングルスC

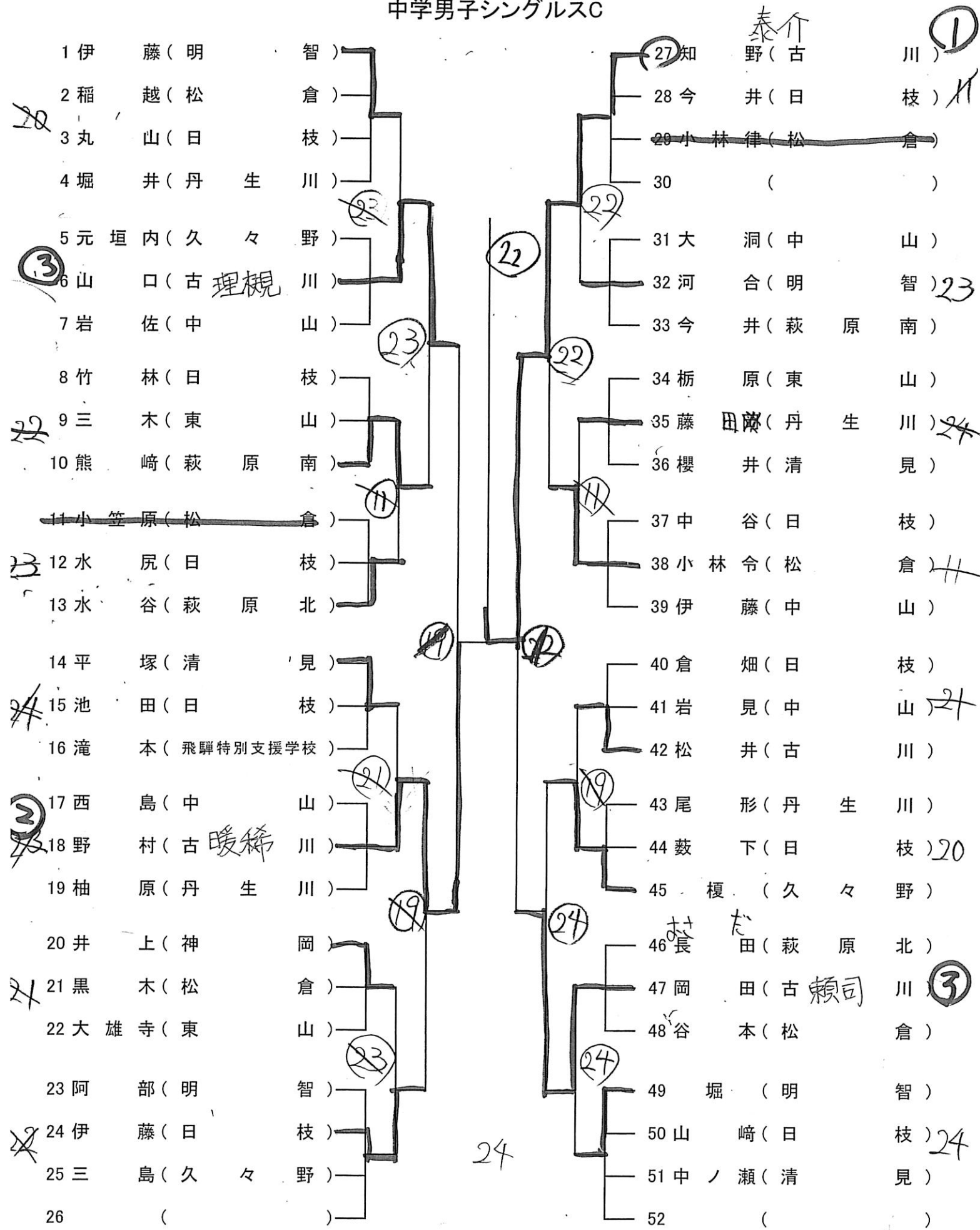

高山クラス別卓球大会

R5.12.23

中学生女子シングルスC

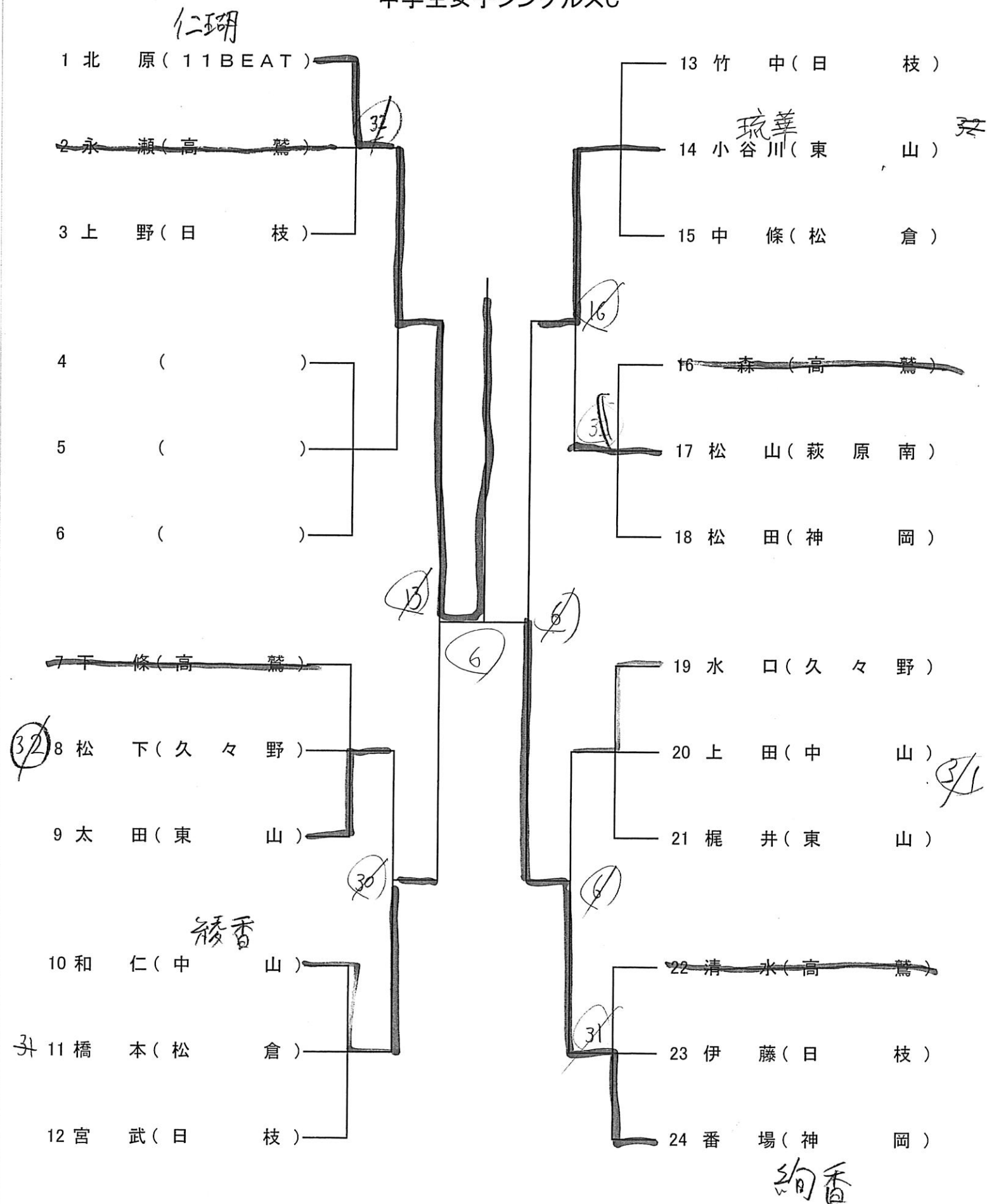

高山クラス別卓球大会

R5.12.23

女子団体戦

1	岐阜総合学園 A		11	1 1 B E A T
2			12	J U P I C
3	松倉中		13	H 2 M
4	東山中 A		14	高山西高 C
5	なないろ 古川中		15	岐阜総合学園 B
6	にこにこスリ		16	総合クラブ
7	美崎クラブ		17	高山西高 B
8	東山中 B		18	高鷲中
9	東濃ジュニア		19	
10	高山西高 A		20	現役 J K

~~X2 #5.8.13~~ 15.17.18.19

高山クラス別卓球大会

R5.12.23

~~13.14~~ 男子団体戦

1	亀井チャレンジ①		25	シネズンクラブ
2			26	フジクラブ
3	Neutreno-②		27	古川中
4	11BEAT-⑧		28	Neutreno-①
5			29	
6	新宮クラブ・清見中		30	M S K - B
7	肘神TTC-左		31	O T T C
8	日枝中 B		32	日枝中 A
9	Practice Jr-T2		33	11BEAT-④
10	松倉中		34	東濃ジュニア
11	明智中-A		35	清見中
12	岐阜総合学園		36	柴田アリーナ
13	こわいものしら〜ズ		37	肘神TTC-右
14			38	
15	高山西高		39	明智 L T
16	おいかわクラブ		40	M S K - C
17	日枝中 C		41	古川中3年
18	中津川工業高		42	J U P I C
19	Practice Jr-T1		43	亀井チャレンジ②
20	明智中-B		44	
21	丹生川中		45	H S C
22	飛騨高山高		46	明智中-C
23			47	日枝中 D
24	M S K - A		48	Practice Jr-R

17.18

小学生男子-①

新井

No	社	古山鷹	松井	勝数	勝率	順位
1	社(もりスクール)	11-3 11-3 (3)	11-6 11-4 (3)			1
2	古山鷹(東濃ジ)	3-11 4-11 (10)	11-8 11-9 (3)			2
3	松井(清見クラブ)	8-11 2-11 (10)	8-11 9-11 (10)			3
4	新井					

小学生男子-②

No	濱	吉村	藤永	勝数	勝率	順位
1	濱(JUPIC)	11-5 11-4 (3)	11-7 9-11 11-0 (3)			1
2	吉村(11BEAT)	1-11 4-11 (10)	9-11 4-11 11-9 (3)			3
3	藤永(Practice Jr)	7-11 11-9 6-11 (10)	11-9 12-10 7-11 (10)			2
4	8					

小学生男子-③

No	清水	古山鷺	吉澤	原	勝数	勝率	順位
1	清水(高山スポ少)	5-11 5-11 (10)	11-3 11-3 (3)	11-3 11-4 (3)	2-1		2
2	古山鷺(東濃ジ)	11-5 11-5 (3)	11-6 11-5 (3)	11-7 11-3 (3)	3-0		1
3	吉澤(11BEAT)	5-11 2-11 (10)	6-11 5-11 (10)	11-12 11-3 (10)	1-2		3
4	原(清見クラブ)	3-11 4-11 (10)	7-11 3-11 (10)	10-12 5-11 (10)	0-3		4

小学生男子-④

No	栗田	相河	渡辺	勝数	勝率	順位
1	栗田(美崎クラブ)	7-11 10-12 (10)	11-0 11-2 (3)			2
2	相河(JUPIC)	11-9 12-10 (3)	11-5 11-3 (3)			1
3	渡辺(高山スポ少)	6-11 2-11 (10)	5-11 4-11 (10)			3
4	16					

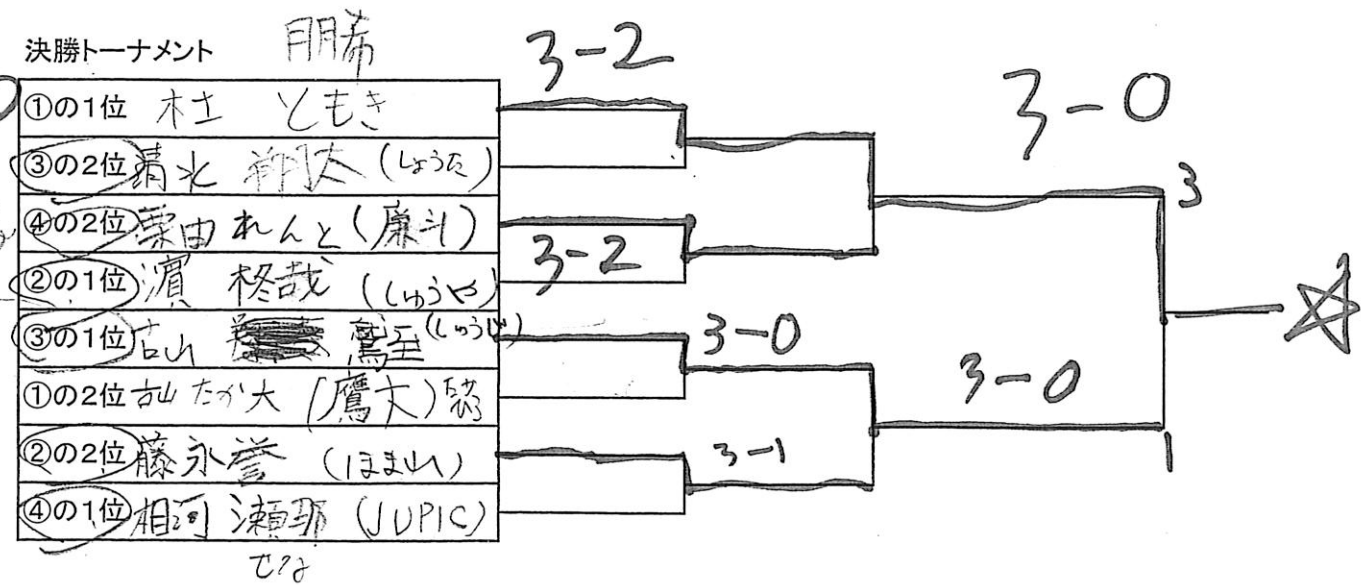

小学生女子-①

No	大草	田中帆	栗田賀	武田	勝数	勝率	順位
1	大草(東濃ジュニア)	13-11 11-5 (3)	11-0 11-0 (3)	11-1 11-2 (3)	3-0		1
2	田中帆(美崎ク)	11-3 5-11 (10)	11-1 11-4 (3)	11-0 11-7 (3)	2-1		2
3	栗田賀(美崎ク)	0-11 2-11 (10)	11-11 4-11 (10)	10-12 11-5 11-6 (3)	1-2		3
4	武田(STライト)	1-11 2-11 (10)	6-11 2-11 (10)	12-10 5-11 9-11 (10)	0-3		4

小学生女子-②

No	中野	池田	栗田彩	坂花	勝数	勝率	順位
1	中野(JUPIC)	11-3 11-1 (3)	11-5 (3)	11-3 (3)	3-0		1
2	池田(高山スポ少)	3-11 11-1 (10)	7-11 5-11 (10)	4-11 5-11 (10)	0-3		4
3	栗田彩(美崎ク)	5-11 11-11 (10)	11-7 11-5 (3)	11-6 12-11 (3)	2-1		2
4	坂花(名森スポ少)	4-11 3-11 (10)	11-6 11-5 (3)	6-11 11-13 (10)	1-2		3

小学生女子-③

No	朝倉	田中真	坂佳	勝数	勝率	順位
1	朝倉(おいかわク)					
2	田中真(美崎ク)		5-11 5-11 (10)	0-1		2
3	坂佳(名森スポ少)	11-5 11-3 (3)		1-0		1
4	12					

小学生女子-④

No	原	濱	栗田麻	勝数	勝率	順位
1	原(11BEAT)	9-11 11-8 (3)	11-3 8-11 (3)	2-0		1
2	濱(JUPIC)	11-9 8-11 (10)	11-7 8-11 5-11 (10)	0-2		3
3	栗田麻(美崎ク)	3-11 11-5 (10)	7-11 14-11 11-5 (10)	1-1		2
4	16					

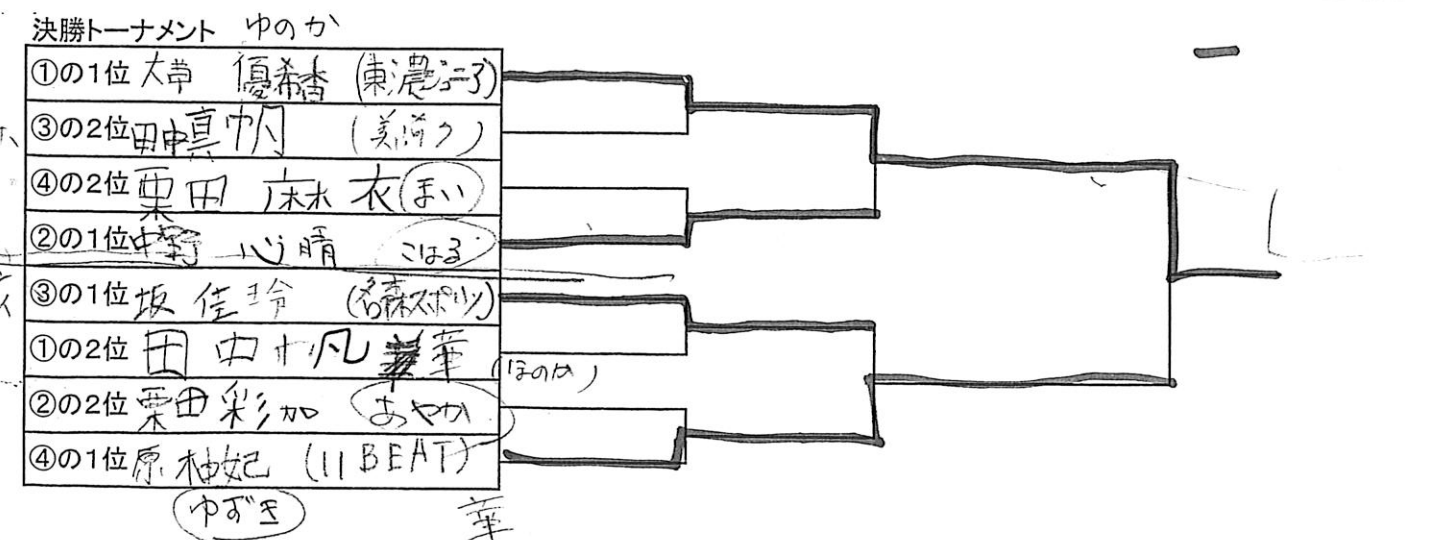

9.10 (10) 高山クラス別卓球大会

05.12.23

一般女子シングルスA-①

No				勝数	勝率	順位
1	1	南(Scratch)	3-0	3-0	2	1
2	2	山口(高山西高)	0-3	3-2	1	2
3	3	柚原(斐太高)	0-3	2-3	0	3

一般女子シングルスA-② 10

No				勝数	勝率	順位
1	5	星野(岐阜総合学園)	3-0	3-0	2	1
2	6	舟崎(高山西高)	0-3	3-0	1	2
3	7	内藤方(高山工業高)	0-3	0-3	0	3

一般女子シングルスA-③

No				勝数	勝率	順位
1	8	下鍛冶(飛騨高山高)	3-1	3-2	2	1
2	9	大前(高山西高)	1-3		1	2
3	10	高田(岐阜総合学園)	2-3		0	3

決勝トーナメント

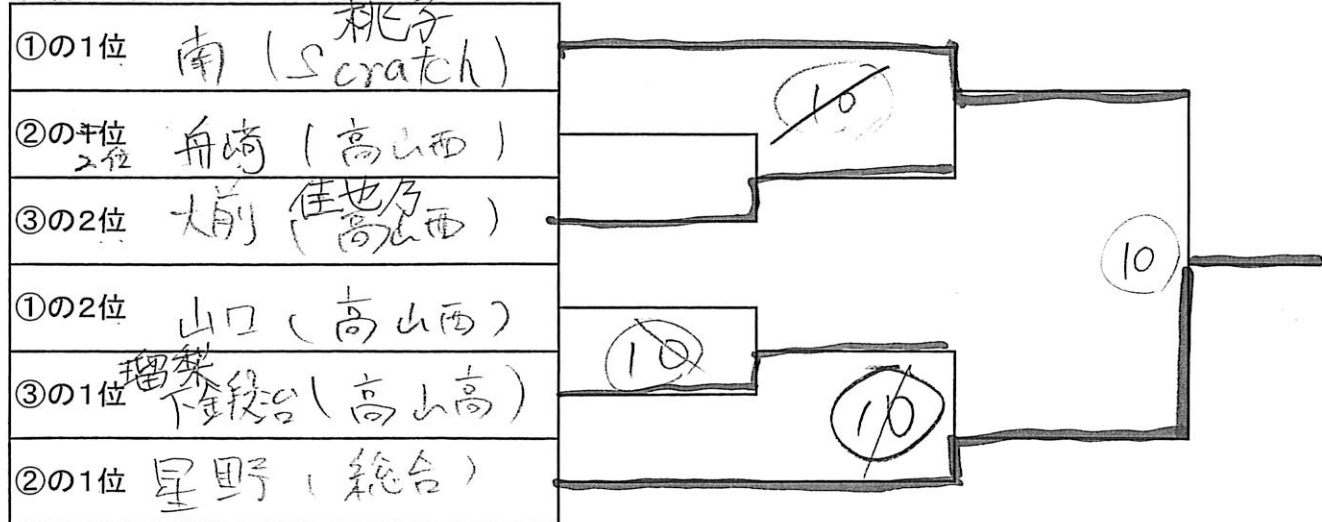

11.12 高山クラス別卓球大会

05.12.23

一般女子シングルスB-① 11

No		吉岡	加納	神田	勝数	勝率	順位
1	1	吉岡(おいかわ)	3-0	3-0	2		1
2	2	加納(岐阜総合学園)	0-3	1-3	0		3
3	3	神田(高山西高)	0-3	3-1	1		2

一般女子シングルスB-② 12

No		氏家	清水	地搦	勝数	勝率	順位
1	4	氏家(岐阜総合学園)	0-3	0-3	0		2
2	5	清水(高山西高)	3-0		1		1
3	6	地搦(なないろ)					

一般女子シングルスB-③

No		菅沼	池田	馬場	勝数	勝率	順位
1	7	菅沼(高山西高)					1
2	8	池田(鳩吹TTC)					
3	9	馬場(なないろ)					

一般女子シングルスB-④ 12

No		後藤	福田	村坂	勝数	勝率	順位
1	10	後藤(総合クラブ)	0-3	3-2			2
2	11	福田(誠信高)	3-0	0-3			3
3	12	村坂(高山西高)	2-3	3-0			1

決勝トーナメント

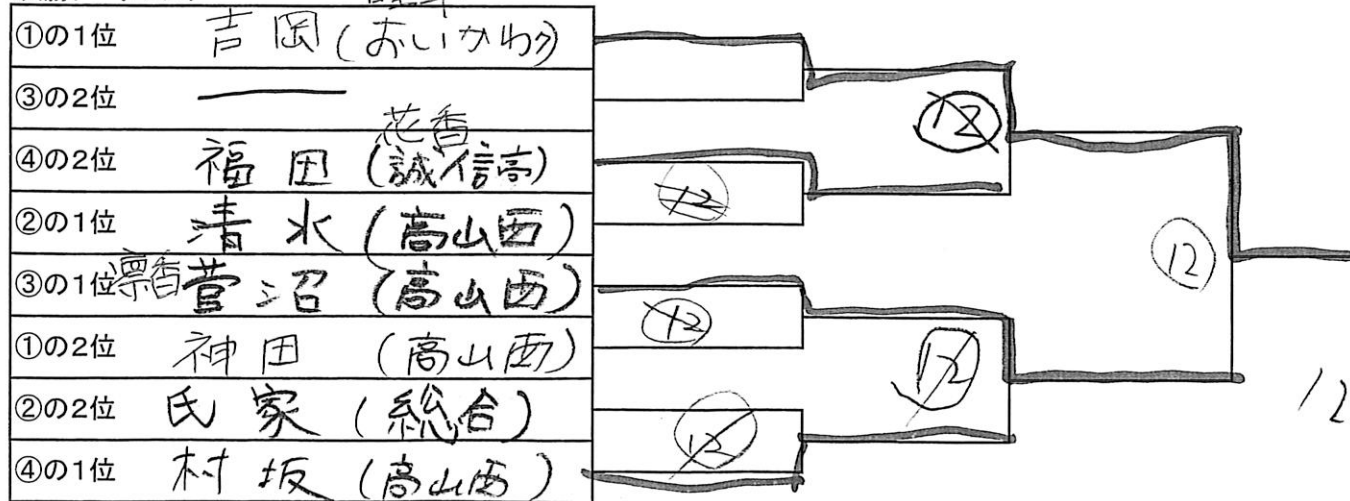

15~19

高山クラス別卓球大会 中学男子シングルスB

05.12.23

寿哲

①

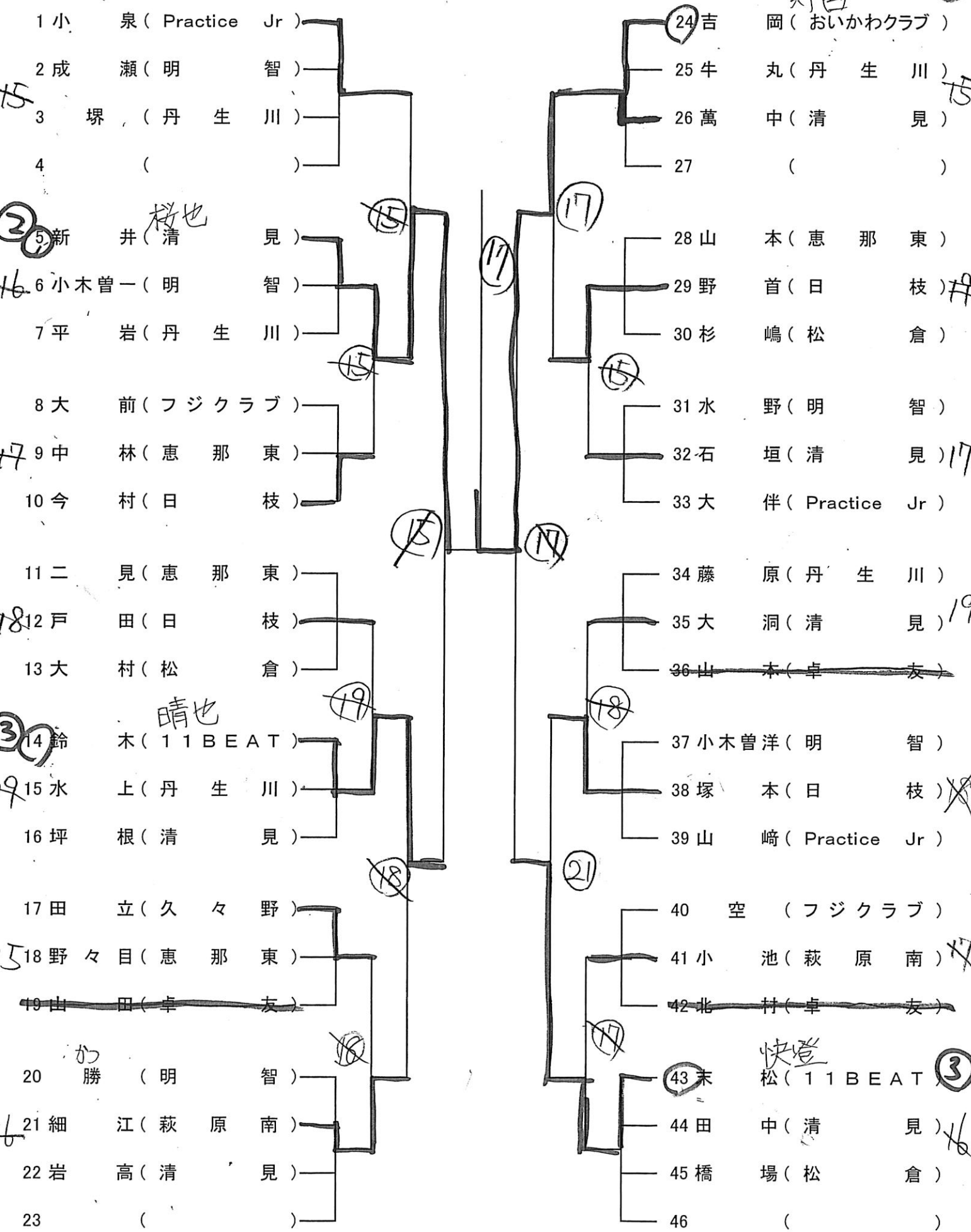

13, 14

高山クラス別卓球大会 中学男子シングルスA

05.12.23

千史

②

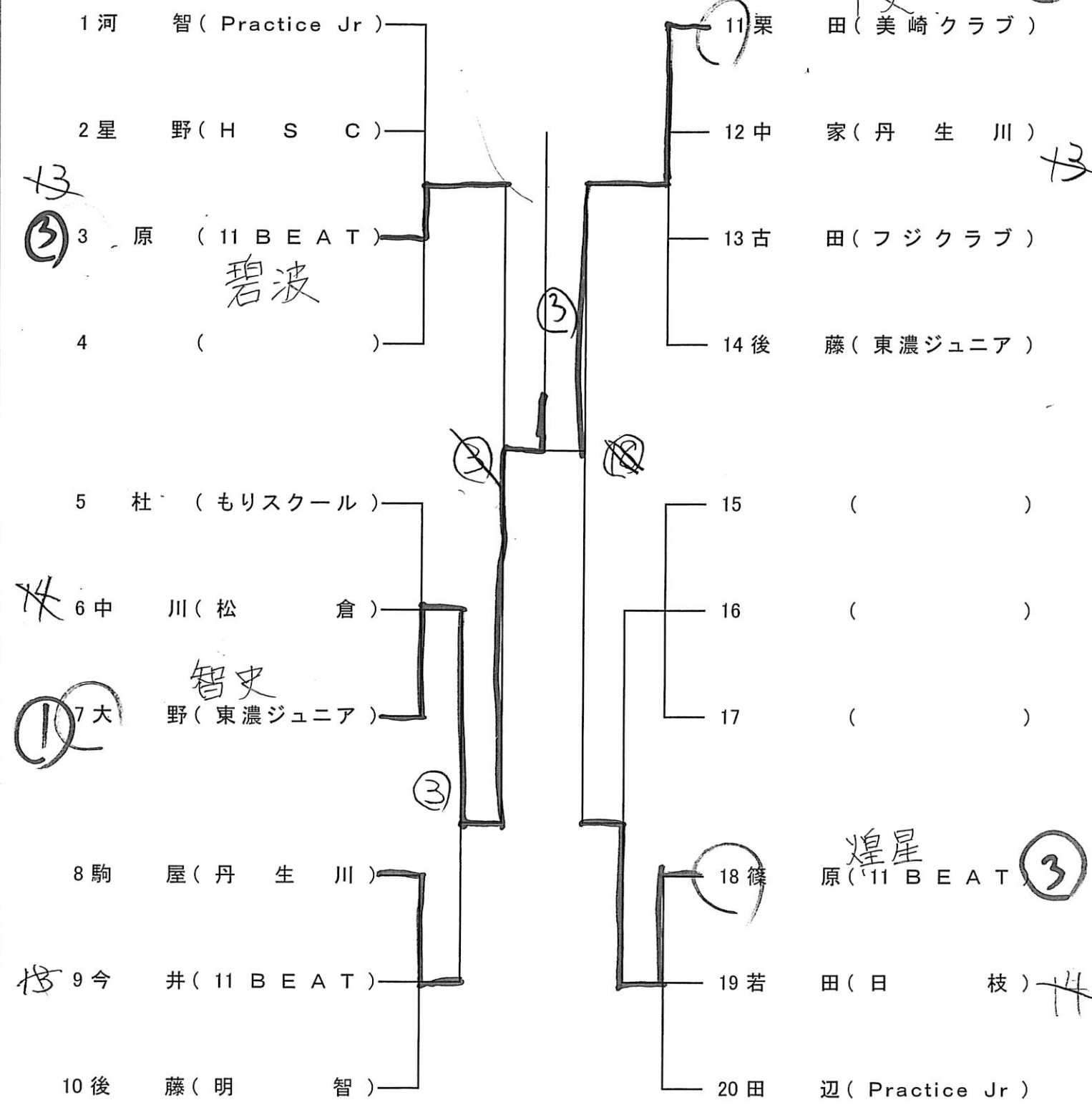

高山クラス別卓球大会

男子ラージシングルス①

05.12.23

	直井	中垣内	小田垣	松山	勝数	勝率	順位
1 直井(新宮クラブ)		2-0 O	2-0 O		2		1
2 中垣内(フジクラブ)	0-2 X		0-2 X		0		3
3 小田垣(TC高山)	0-2 X	2-0 O			1		2
4 松山(TC高山)							

男子ラージシングルス②

05.12.23

	中井	重吉	島尻	稲垣	勝数	勝率	順位
1 中井(肘神TTC)		1-2 X	2-0 O	2-0 O	2		2
2 重吉(白山クラブ)	2-1 O		2-0 O	2-0 O	3		1
3 島尻(湯屋友球会)	0-2 X	0-2 X		2-1 O	1		3
4 稲垣(TC高山)	0-2 X	0-2 X	1-2 X		0		4

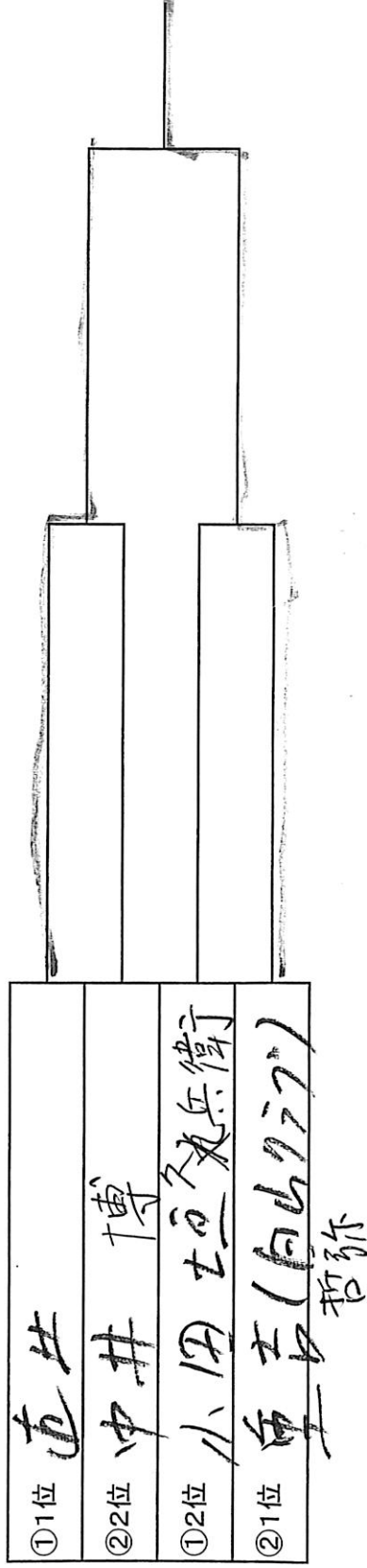

高山クラス別卓球大会

女子ラージシングルス

05.12.23

	土井	山下	柴田	谷口	溝上	勝数	勝率	順位
1 土井(スマイル飛騨)		11-7 11-9	11-9 11-6	11-9 11-5	11-13 11-6 11-8	4		1
2 山下(TC高山)	7-11 9-11		7-11 3-11	11-9 11-11	10-12 16-18	0		5
3 柴田(TC高山)	9-11 6-11	11-7 11-3		11-8 11-9	11-7 11-4	3		2
4 谷口(TC高山)	9-11 5-11	9-11 11-8 11-4	8-11 7-11		11-8 11-9	2		3
5 溝上(TC高山)	13-11 6-11 8-11	10-10 18-16	7-11 4-11	8-11 11-11 9-11		1		4

① 1-5 ② 2-4 ③ 3-5 ④ 1-4 ⑤ 2-5 ⑥ 4-5 ⑦ 1-3 ⑧ 2-5 ⑨ 3-4 ⑩ 1-2